

9.1

05/2012

# Begleitheizbänder Steuerungen Anschluss- und Verbindungstechnik

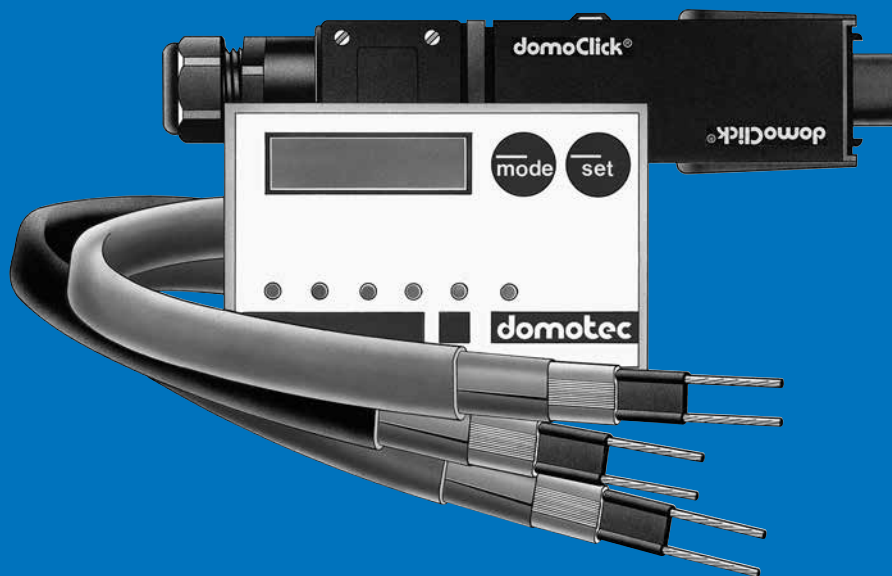

# domotec

wärmstens empfohlen

#### ■ Sofort warmes Wasser

Therm-Protect Begleitheizbänder verhindern das Abkühlen von Warmwasserleitungen. Das Warmwasser steht dem Verbraucher jederzeit auf dem gewünschten Temperaturniveau zur Verfügung.

#### ■ Verhindert Frostschäden

Frost-Protect Begleitheizbänder verhindern das Einfrieren von Wasserleitungen, Armaturen und Abläufen. Damit lassen sich Schäden, kostspielige Reparaturen und Umtriebe beim Auftauen vermeiden.

#### ■ Verhindert Wasserschäden durch Schmelzwasser

Ice-Protect Begleitheizbänder verhindern das Einfrieren und Verstopfen von Dachrinnen und Ablaufrohren. Damit lassen sich Schäden, kostspielige Reparaturen und Umtriebe durch stauendes Schmelzwasser vermeiden.

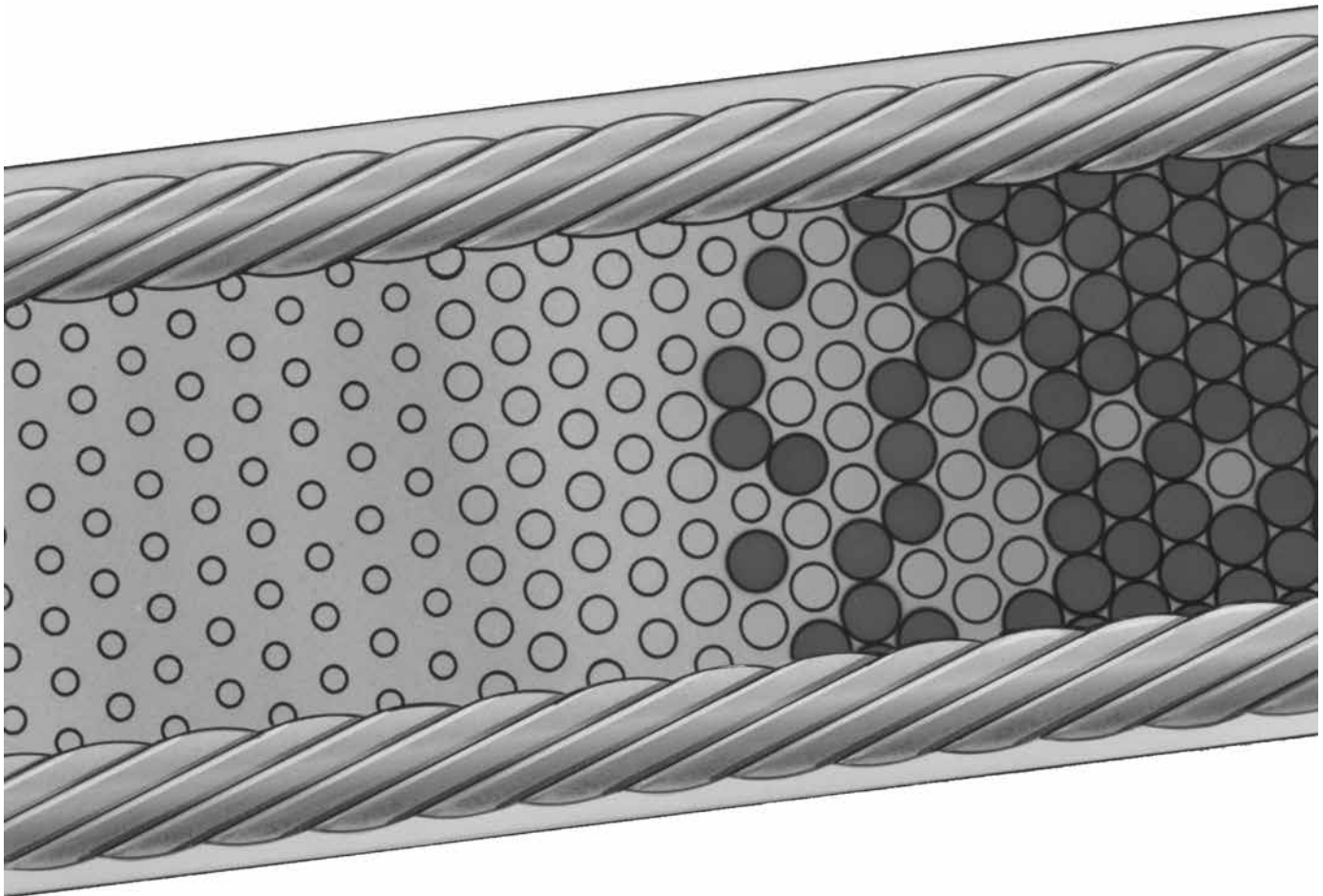

#### Installationsvorschriften

- Sämtliche Anschluss- und Wartungsarbeiten dürfen ausschliesslich vom Heizungs-, Sanitär- und Elektrofachmann vorgenommen werden.
- Bei Arbeiten an stromführenden Geräten ist vorgängig die Netzspannung abzuschalten.

<b>Inhaltsverzeichnis</b>	Seite
Begleitheizband Therm-Protect für Warmwassersysteme	4 – 5
Leistungssteller Therm-Control	6 – 7
Begleitheizband Frost-Protect für Rohrleitungen	8 – 10
Thermostat Frost-Control	12 – 13
Begleitheizband Ice-Protect für Dachrinnen und Fallrohre	14 – 15
Eismelder Ice-Control	16 – 18
DomoClick® Anschluss- und Verbindungstechnik	20 – 23
Zubehör	24 – 25
Montagehinweise	26 – 29
Ausmasstabelle	30

## Begleitheizband Therm-Protect für Warmwassersysteme



### Ausführung Therm-Protect DHB 200

- Therm-Protect Begleitheizbänder verhindern das Abkühlen von Warmwasserleitungen
- Stromleiter aus verzinnter Kupferlitze 1,2 mm<sup>2</sup>
- Selbstregulierendes, strahlungsvernetztes, halbleitendes Heizelement
- Elektrische Isolierhülle aus Polyolefin
- Aluminiumlaminat-Schutzhülle
- Schutz- und Erdungsleiter aus verzinnter Kupferlitze
- Äusserer Schutzmantel aus modifiziertem Polyolefin
- Automatische Wärmeabgabe in Abhängigkeit der Rohrtemperatur, an jedem Punkt der Anlage
- SEV-geprüft (S)
- Schutzklasse I

### Ausführung Therm-Protect DHB 201

- Therm-Protect Begleitheizbänder verhindern das Abkühlen von Warmwasserleitungen
- Thermische Desinfektion  
Zusätzlich zum normalen Betrieb kann 1 x pro Woche, während 6 Stunden, die höchstmögliche Heizbandtemperatur gefahren werden.  
(Nur mit dem Regelgerät Therm-Control DHB 331 möglich!)
- Stromleiter aus verzinnter Kupferlitze 1,2 mm<sup>2</sup>
- Selbstregulierendes, strahlungsvernetztes, halbleitendes Heizelement
- Elektrische Isolierhülle aus Polyolefin
- Aluminiumlaminat-Schutzhülle
- Schutz- und Erdungsleiter aus verzinnter Kupferlitze
- Äusserer Schutzmantel aus modifiziertem Polyolefin
- Automatische Wärmeabgabe in Abhängigkeit der Rohrtemperatur, an jedem Punkt der Anlage
- SEV-geprüft (S)
- Schutzklasse I

### Projektierungshinweise

- Das Heizband wird vor Ort von der Rolle beliebig zugeschnitten und gestreckt verlegt.
- Die Verteilleitungen können bis zu den entferntesten Zapfstellen beheizt werden.
- Bei der Verwendung von Heizband auf Kunststoffleitungen muss die maximale Betriebstemperatur der Rohre durch entsprechende Massnahmen eingehalten werden (keine Doppelverlegung des Heizbandes, Einsatz und korrekte Einstellung eines Leistungsstellers/Thermostats).
- Durch Einsatz des Leistungsstellers DHB 331 ist die gewünschte Haltetemperatur zwischen 45 und 60°C (DHB 200) oder 45 und 70 °C (DHB 201) frei wählbar.
- Die im Gerät integrierte Schaltuhr ermöglicht 1 x pro Tag (24 h) das Ausschalten der Heizbandanlage.

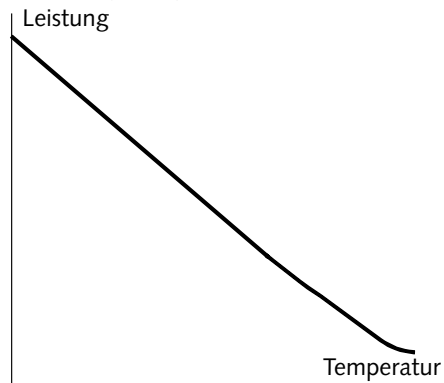
**Selbstregelung**

Bei steigender Temperatur reduziert sich die Heizbandleistung.

**Technische Daten**

Heizbandtyp Therm-Protect	DHB 200	DHB 201
Nennleistung	9 W/m (bei 55 °C)	12 W/m (bei 70 °C)
Min. Biegeradius	10 mm	10 mm
Nennspannung	230 V	230 V
Max. zulässige Temperatur	65 °C	80 °C
Aussenabmessungen (B x H)	13 x 6 mm	14 x 6 mm
Gewicht	110 g/m	125 g/m

**Ermittlung der benötigten Heizbandlänge**

- Zu beheizende Rohrlänge  
+ Zugabe pro Armatur, Flansch, Halterung, Rohrerweiterung u.ä.  
(Entsprechend der Baugröße)

**Elektrischer Anschluss**
**■ Absicherung**

Maximale Heizkreislänge (inkl. Verzweigungen) bezogen auf eine minimale Einschalttemperatur von +12 °C

DHB 200 ohne Leistungssteller		DHB 200 mit Leistungssteller		DHB 201 ohne Leistungssteller		DHB 201 mit Leistungssteller	
50 m	10 A	50 m	10 A	50 m	10 A	50 m	10 A
65 m	13 A	65 m	13 A	65 m	13 A	65 m	13 A
80 m	16 A*			80 m	16 A*		
100 m	20 A*			100 m	20 A*		

\* Nur nach Absprache mit dem Elektroplaner!

Für längere Heizkreise ist die Gesamtlänge des Heizbandes auf mehrere Teilkreise aufzuteilen. Jeder Teilkreis wird separat angeschlossen.

**■ Sicherungsautomat**

Aufgrund der hohen Anlaufströme sind Sicherungsautomaten mit C-Charakteristik zu wählen.

**■ Fehlerstromschutzschalter (FI)**

Die Heizbänder sind über einen FI-Schutzschalter 300 mA zu installieren.

**Zubehör**

Siehe Seiten 24 bis 25.

**Montagehinweise**

Siehe Seiten 26 bis 27.

**Isolationstabelle**

Gültig für Kupfer-, Edelstahl- oder verzinkte Stahlrohre, bei einer minimalen Umgebungstemperatur von 12 °C und Isolierwert = 0,035 W/mK:

Rohrinnenweite	mm	15	20	25	32	40	50	60
	Zoll	½	¾	1	1¼	1½	2	2½
Isolationsstärke	mm	40	40	40	40	40	50	50

**Wichtig:** Die angegebenen Isolationsstärken sind erforderlich, damit die gewünschte Haltetemperatur auch tatsächlich erreicht werden kann.

Zu beachten sind ebenfalls die kantonalen Energievorschriften.

Bei abweichenden Bedingungen, z.B. für Kunststoffrohre, andere Isolationsstärken usw., beraten wir Sie gerne.

## Leistungssteller Therm-Control



### Therm-Control Typ DHB 331 (Einbaugerät) Leistungssteller für Begleitheizbänder

Therm-Control ist ein elektronisches Gerät zur Regelung von Domotec-Begleitheizbändern für Warmwasserleitungen.

#### Funktion Leistungssteller

Die gewünschte Haltetemperatur der Begleitheizbänder/ Rohroberfläche kann im Bereich von 45–60 °C (Werkseinstellung 52 °C), oder von 45–70 °C eingestellt werden.

#### Funktion Schaltuhr

Die im Gerät integrierte Schaltuhr ermöglicht 1 x pro Tag (24 h) das Ausschalten der Heizbandanlage. Die Schaltuhr ist mit einer Gangreserve von 12 h ausgerüstet.

#### Funktion Anfahrstrombegrenzung

Die Stromaufnahme der Heizbänder hängt wesentlich von der Rohroberflächen- und Umgebungstemperatur ab. Um bei kalten Anlagen das Netz nicht zu überlasten, begrenzt DHB 331 während max. 8 Min. nach jedem Einschalten die Stromaufnahme. Danach wird die Regelung freigegeben.

#### Funktion Desinfektionsbetrieb (mit Heizband DHB 201)

1 x pro Woche kann während 6 Stunden die höchstmögliche Heizbandtemperatur gefahren werden. Der Wochentag und die Einschaltzeit wird über die integrierte Schaltuhr einprogrammiert.

#### Funktion Display

Im Display werden die Ist- und Sollwerte angezeigt, während die kleinen LED's die zugeordneten Funktionen signalisieren.

Die grossen LED's zeigen im Betrieb die eingestellte Halte-Temperatur an.

- ⚡ = Heizband aktiviert = LED leuchtet  
Anfahrstrombegrenzung aktiviert = LED blinkt
- ☀ = Heizbandbetrieb ein (Tag)
- ☾ = Heizbandbetrieb aus (Nacht)
- °C = Haltetemperatur
- 🕒 = Schaltuhr
- °C↑ = Desinfektionsbetrieb

#### Fehlerstromschutzschalter (FI)

Die Heizbänder sind über einen FI-Schutzschalter 300 mA zu installieren.

#### Technische Daten

Regelbereich	DHB 200: 45 bis 60 °C / DHB 201: 45 bis 70 °C
Betriebsspannung	230 V ~ +10 bis -15%
Netzfrequenz	50 Hz
Schaltleistung	13 A / 230 V ~
Leistungsaufnahme	3 VA
Max. Leiterquerschnitt	2,5 mm <sup>2</sup>
Absicherung	Leitungsschutzschalter Auslösecharakteristik C
Schutzart <sup>1)</sup>	IP 00
Zulässige Umgebungstemperatur	-10 bis 40 °C
Gangreserve Schaltuhr	12 h
Abmessungen	90 x 71 x 58 mm
Gewicht	0,25 kg
Befestigung	Auf DIN-Schiene in Schaltschrank oder Gehäuse
Max. Heizbandlänge DHB 200	65 m bei 13(10) A Absicherung
Max. Heizbandlänge DHB 201	65 m bei 13(10) A Absicherung

CE / SEV-Zertifikat IK-1886

<sup>1)</sup> Standardregler DHB 331

**Bei der Verwendung von Litzen-Kabel «Aderendhülsen» verwenden.**



DKS 901



DKS 902

**Garantie**

Die einwandfreie Funktion kann nur in Verbindung mit Domotec-Heizbändern garantiert werden. Bei Verwendung anderer Heizbänder lehnt die Domotec AG jegliche Verantwortung ab.

**Zubehör**

- DKS 901 Gehäuse für Aufputzmontag IP 30
- DKS 902 Staub- und wasserdichtes Gehäuse IP 65
- DMI 512 Steckschloss zu DKS 902

**Elektroanschlüsse**

Netzanschluss an Klemmen L1, N und Schutzerdung  
Heizband an Klemmen LL, NN und Schutzerdung

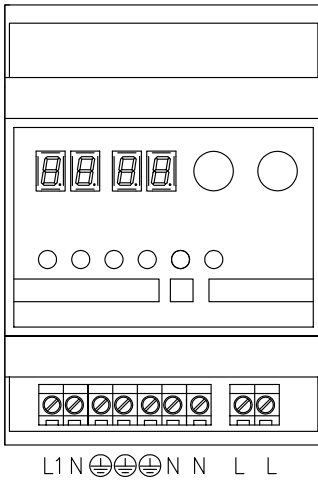

**Masszeichnungen**

■ **DHB 331**

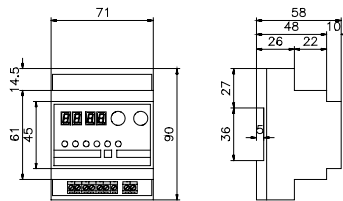

■ **DKS 901**

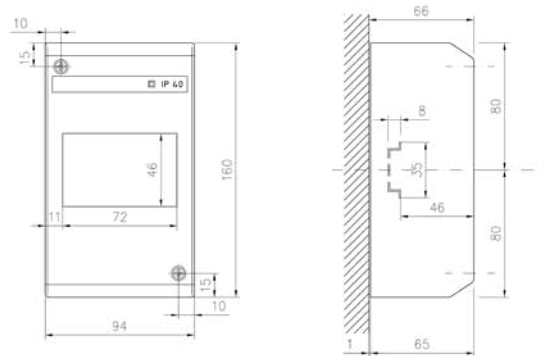

■ **DKS 902**

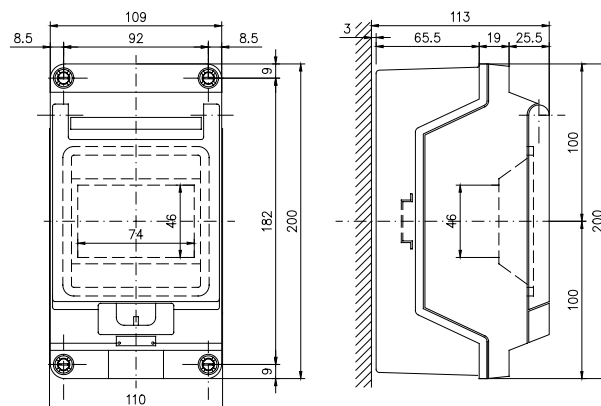

## Begleitheizbänder Frost-Protect für Rohrleitungen



### Ausführung Frost-Protect

- Frost-Protect Begleitheizbänder verhindern das Einfrieren von Wasserleitungen, Armaturen und Abläufen
- Stromleiter aus verzinnter Kupferlitze 1,2 mm<sup>2</sup>
- Selbstregulierendes, strahlungsvernetztes, halbleitendes Heizelement
- Elektrische Isolierhülle aus Polyolefin (DHB 210 und DHB 200)
- Aluminiumlaminat-Schutzhülle
- Schutz- und Erdungsleiter aus verzinnter Kupferlitze
- Äusserer Schutzmantel aus modifiziertem Polyolefin
- Automatische Wärmeabgabe in Abhängigkeit der Rohrtemperatur, an jedem Punkt der Anlage
- SEV-geprüft (S)
- Schutzklasse I

### Projektierungshinweise

- Um alle Anforderungen der Haustechnik zu erfüllen, stehen 2 Produkte für die Frostschutz-Begleitheizung zur Verfügung.
- Das Heizband wird vor Ort von der Rolle beliebig zugeschnitten und gestreckt verlegt.
- Die Verteilleitungen können bis zu den entferntesten Zapfstellen vor Frost geschützt werden.
- Bei der Verwendung von Heizband auf Kunststoffleitungen muss die maximale Betriebstemperatur der Rohre durch entsprechende Massnahmen eingehalten werden (keine Doppelverlegung des Heizbandes, Einsatz und korrekte Einstellung eines Leistungsstellers/Thermostats).
- Der Thermostat DHB 340 überwacht die Aussen- oder die Rohrtemperatur und schaltet das Heizband bei Bedarf ein.
- Montage Temperaturfühler  
Der Temperaturfühler kann als Umgebungs- oder Anlegefühler verwendet werden. Empfohlener Montageort auf der Rohrleitung ist die gegenüberliegende Seite des Heizbandes. Der Fühler muss an der kältesten Stelle der Anlage platziert werden!



### Selbstregelung

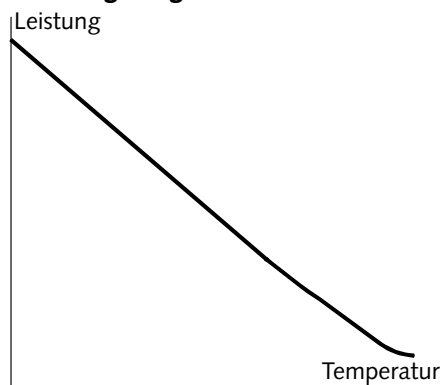

Bei steigender Temperatur reduziert sich die Heizbandleistung.

### Technische Daten

Heizbandtyp Frost-Protect	DHB 210	DHB 200
Nennleistung (bei 5 °C)	10 W/m	25 W/m
Min. Biegeradius	10 mm	10 mm
Nennspannung	230 V	230 V
Max. zulässige Temperatur	65 °C	65 °C
Aussenabmessungen (B x H)	13,0 x 6,0 mm	13,0 x 6,0 mm
Gewicht	110 g/m	110 g/m

### Ermittlung der benötigten Heizbandlänge

- Zu beheizende Rohrlänge  
 + Zugabe pro Armatur, Flansch, Halterung, Rohrerweiterung u.ä.  
 (Entsprechend der Baugrösse)

### Elektrischer Anschluss

#### ■ Absicherung

Maximale Heizkreislänge (inkl. Verzweigungen) bezogen auf eine minimale Einschalttemperatur von +0 °C

Max. Heizkreislänge (inkl. Verzweigungen)	ohne Thermostat		mit Thermostat	
	DHB 340		DHB 340	
DHB 210	110 m	10 A	110 m	10 A
	130 m	13 A	130 m	13 A
	150 m	16 A*		
DHB 200	40 m	10 A	40 m	10 A
	50 m	13 A	50 m	13 A
	60 m	16 A*		

\* Nur nach Absprache mit dem Elektroplaner!

Für längere Heizkreise ist die Gesamtlänge des Heizbandes auf mehrere Teilkreise aufzuteilen. Jeder Teilkreis wird separat angeschlossen.

#### ■ Sicherungsautomat

Aufgrund der hohen Anlaufströme, Sicherungsautomaten mit C-Charakteristik wählen.

#### ■ Fehlerstromschutzschalter (FI)

Die Heizbänder sind über einen FI-Schutzschalter 300 mA zu installieren.

### Zubehör

Siehe Seiten 24 bis 25.

### Montagehinweise

Siehe Seiten 26 bis 27.

**Heizbandauswahl**

Wählen Sie anhand der Auswahltabelle den richtigen Heizbandtyp aus.

**■ Auswahltabelle I**

Frostschutz von Kaltwasser- und Abwasserleitungen **mit zulässiger Rohrtemperatur von 65 °C**.

Die minimale Umgebungstemperatur beträgt -20 °C.

Isolations- stärke (mm)	Rohrdimension												
	DN (mm)	bis 20	25	32	40	50	65	80	100	125	150	200	250
	DN (Zoll)	¾	1	1¼	1½	2	2½	3	4	5	6	8	10
10		1	1	1	1	1	1	–	–	–	–	–	–
15		0	0	1	1	1	1	1	1	–	–	–	–
20		0	0	0	0	1	1	1	1	1	–	–	–
25		0	0	0	0	0	1	1	1	1	1	–	–
30		0	0	0	0	0	0	1	1	1	1	1	–
40		0	0	0	0	0	0	0	1	1	1	1	1
50		0	0	0	0	0	0	0	0	1	1	1	1

0 = DHB 210

1 = DHB 200

– = stärkere Isolation wählen

Diese Tabelle ist gültig für Kupfer-, Edelstahl- oder verzinkte Stahlrohre bei einer maximalen Rohrtemperatur von 65 °C und Isolierwert  $\lambda = 0,035 \text{ W/mK}$ .

Für Kunststoffrohre muss das Heizband mit Aluminium-Klebeband überklebt werden.

**■ Auswahltabelle II**

Frostschutz für fettthaltige Abwässer und temperaturempfindliche Medien **mit zulässiger Rohrtemperatur von 65 °C**.

Die minimale Umgebungstemperatur beträgt -20 °C.

Isolations- stärke (mm)	Rohrdimension												
	DN (mm)	bis 20	25	32	40	50	65	80	100	125	150	200	250
	DN (Zoll)	¾	1	1¼	1½	2	2½	3	4	5	6	8	10
20		1	1	–	–	–	–	–	–	–	–	–	–
25		1	1	1	–	–	–	–	–	–	–	–	–
30		1	1	1	1	–	–	–	–	–	–	–	–
40		1	1	1	1	1	1	11	11	11	11	–	–
50		1	1	1	1	1	1	1	11	11	11	11	–
60		1	1	1	1	1	1	1	1	11	11	11	11

1 = DHB 200

11 = DHB 200 Doppelverlegung

– = stärkere Isolation wählen

Diese Tabelle ist gültig für Kupfer-, Edelstahl- oder verzinkte Stahlrohre bei einer max. Rohrtemperatur von 65 °C und Isolierwert  $\lambda = 0,035 \text{ W/mK}$ .

Für Kunststoffrohre muss das Heizband mit Aluminium-Klebeband überklebt werden.

Bei abweichenden Bedingungen, z.B. andere Isolationsstärken, beraten wir Sie gerne.

## Thermostat Frost-Control



### Frost-Control Typ DHB 340 (Einbaugerät) Thermostat für Begleitheizbänder

Frost-Control ist ein elektronisches Gerät zur Regelung von Domotec-Begleitheizbändern für frostgefährdete Rohrleitungen.

#### Funktion Thermostat

Der Thermostat kann im Bereich von -5 bis 65 °C eingestellt werden. Bei Unterschreiten der eingestellten Temperatur wird das Heizband ein-, bei Überschreiten der eingestellten Temperatur ausgeschaltet. Die empfohlene Einstellung für den Frostschutzbereich beträgt +3 °C (Werkseinstellung).

#### Funktion Anfahrstrombegrenzung

Die Stromaufnahme der Heizbänder hängt wesentlich von der Rohroberflächen- und Umgebungstemperatur ab. Um bei kalten Anlagen das Netz nicht zu überlasten, begrenzt DHB 340 während max. 8 Min. nach jedem Einschalten die Stromaufnahme. Danach wird die Regelung freigegeben.

#### Funktion Display

Im Display werden die Ist- und Sollwerte angezeigt, während die kleinen LED's die zugeordneten Funktionen signalisieren.

Die grossen LED's zeigen im Betrieb die gemessene Temperatur an.

☼ = Heizband aktiviert = LED leuchtet

⚡ = Anfahrstrombegrenzung aktiviert = LED blinkt

°C = Temperatur

#### Fehlerstromschutzschalter (FI)

Die Heizbänder sind über einen FI-Schutzschalter 300 mA zu installieren.

#### Fehlermeldung

E1 = Störung Fühler (Unterbruch/Kurzschluss). Das Gerät schaltet aus Sicherheitsgründen auf Dauerbetrieb!

#### Montage Temperaturfühler

Der Temperaturfühler kann als Umgebungs- oder Anlegefühler verwendet werden. Empfohlener Montageort auf der Rohrleitung ist die gegenüberliegende Seite des Heizbandes. Der Fühler muss an der kältesten Stelle der Anlage platziert werden!

#### Technische Daten

Regelbereich	-5 bis 65 °C
Schaltdifferenz	+/- 0,5 K
Betriebsspannung	230 V ~ +10 / -15%
Netzfrequenz	50 Hz
Schaltleistung	13 A / 230 V ~
Leistungsaufnahme	3 VA
Max. Leiterquerschnitt	2,5 mm <sup>2</sup>
Absicherung	Leitungsschutzschalter Auslösecharakteristik C
Schutzart <sup>1)</sup>	IP 00
Zulässige Umgebungstemperatur	-10 bis 40 °C
Fühlertyp	NTC
Länge Fühlerkabel	5 m
Max. Länge Fühlerkabel bei Ø 1 mm <sup>2</sup>	50 m <sup>2)</sup>
Zuläss. Umgebungstemp. Fühler	-20 bis 80 °C
Abmessungen	90 x 71 x 58 mm
Gewicht	0,25 kg
Befestigung	Auf DIN-Schiene in Schaltschrank oder Gehäuse
Max. Heizbandlänge DHB 210	130 m bei 13(10) A Absicherung
DHB 200	50 m bei 13(10) A Absicherung

CE / SEV-Zertifikat IK-1886

<sup>1)</sup> Standardregler DHB 340

<sup>2)</sup> Bei Kabellängen über 25 m sind abgeschirmte Kabel zu verwenden.

**Bei der Verwendung von Litzen-Kabel «Aderendhülsen» verwenden.**

## Thermostat Frost-Control



DKS 901



DKS 902

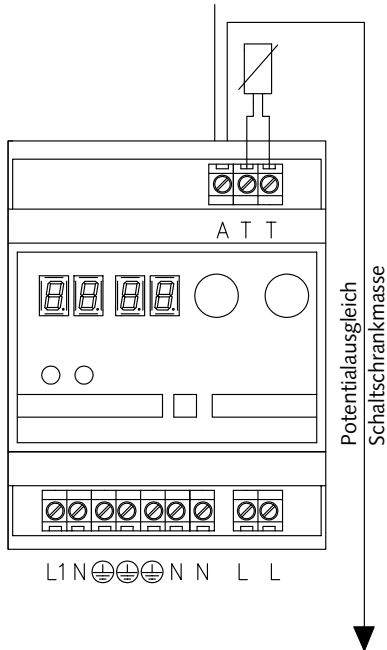

### Garantie

Die einwandfreie Funktion kann nur in Verbindung mit Domotec-Heizbändern garantiert werden. Bei Verwendung anderer Heizbänder lehnt die Domotec AG jegliche Verantwortung ab.

### Zubehör

DKS 901 Gehäuse für Aufputzmontage IP 30

DKS 902 Staub- und wasserdichtes Gehäuse IP 65

DMI 512 Steckschloss zu DKS 902

### Elektroanschlüsse

Netzanschluss an Klappen L1, N und Schutzerdung

Heizband an Klappen LL, NN und Schutzerdung

Temperaturfühler an Klappen TT

Anschluss abgeschirmtes Kabel A (muss mit der Schaltschrankmasse verbunden werden)

### Masszeichnungen

#### ■ DHB 340

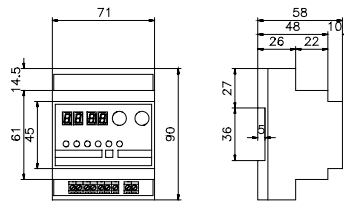

#### ■ DKS 901

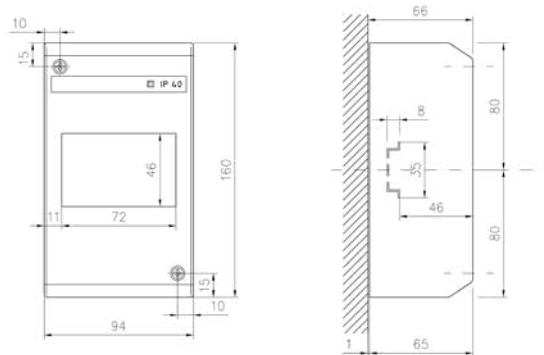

#### ■ DKS 902

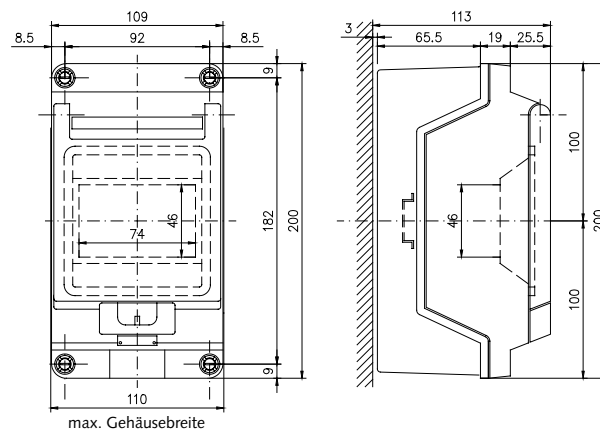



### Ausführung Ice-Protect

- Ice-Protect Begleitheizbänder verhindern das Einfrieren und Verstopfen von Dachrinnen und Ablaufrohren
- Stromleiter aus verzinnter Kupferlitze 1,2 mm<sup>2</sup>
- Selbstregulierendes, strahlungsvernetztes, halbleitendes Heizelement
- Elektrische Isolierhülle aus Polyolefin
- Aluminiumlaminat-Schutzhülle
- Schutz- und Erdungsleiter aus verzinnter Kupferlitze
- Äusserer Schutzmantel aus modifiziertem Polyolefin
- Automatische Wärmeabgabe in Abhängigkeit der äusseren Witterungsverhältnisse, an jedem Punkt der Anlage
- Liegt das selbstregelnde Heizband in Schnee und Eiswasser, ist die Wärmeabgabe am höchsten. Nach dem Abtauen, wenn Teile des Heizbandes trocken sind, reduziert sich die Wärmeabgabe auf die Hälfte.
- SEV-geprüft (S)
- Schutzklasse I

### Projektierungshinweise

- Das Heizband wird vor Ort von der Rolle beliebig zugeschnitten und einfach in die Dachrinne und das Fallrohr verlegt.
- In breiten Shed- und Kastenrinnen ist eine Doppelverlegung zu empfehlen.
- Werden kurze Rinnenbereiche (bis 3 m) in die Beheizung miteinbezogen, empfiehlt sich eine Heizbandschleife anstelle eines T-Abzweigs.
- Durch Einsatz des Eismelders DHB 350 schaltet die Begleitheizung nur dann ein, wenn Frosttemperaturen und Schmelzwasser zugleich auftreten.

### Selbstregelung

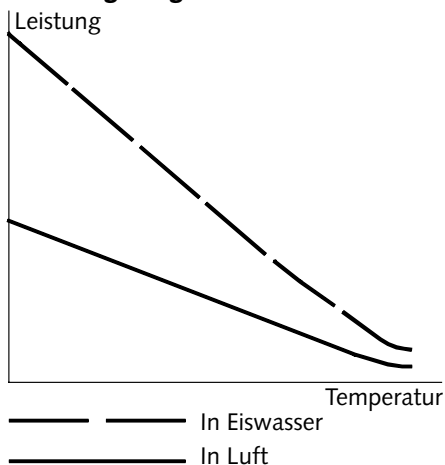

Bei steigender Temperatur reduziert sich die Heizbandleistung.

### Technische Daten

Heizbandtyp Ice-Protect	DHB 220
Nennleistung bei 0 °C in Eiswasser	36 W/m
Nennleistung bei 0 °C in Luft	18 W/m
Min. Biegeradius	10 mm
Nennspannung	230 V
Max. zulässige Temperatur	65 °C
Aussenabmessungen (B x H)	13,0 x 6,0 mm
Gewicht	110 g/m

### Ermittlung der benötigten Heizbandlänge

Für Dachrinnen und Fallrohre

- Zu beheizende Dachrinnenlänge
- + Fallrohrlänge + 1 m (Frostgrenze ins Erdreich)
- + Zuschlag für Heizbandschlaufen
- + Entfernung zum Heizbandanschluss DomoClick®

Für Shedrinnen

- 2fache, zu beheizende Shedrinnenlänge
- + Fallrohrlänge + 1 m (Frostgrenze ins Erdreich)
- + Entfernung zum Heizbandanschluss DomoClick®

Das Heizband kann mit allen Werkstoffen wie Kupfer, Edelstahl, verzinkter Stahl und Kunststoff verwendet werden.

Bei abweichenden Bedingungen, z.B. Dachflächenbeheizung, Beheizen von Wellenerntdächern usw., beraten wir Sie gerne.

### Elektrischer Anschluss

#### ■ Absicherung

Maximale Heizkreislänge (inkl. Verzweigungen) bezogen auf eine minimale Einschalttemperatur von -10 °C

Max. Heizkreislänge (inkl. Verzweigungen)	ohne Eismelder		mit Eismelder	
	DHB 350		DHB 350	
DHB 220	40 m	10 A	50 m	10 A
	50 m	13 A	70 m	13 A
	60 m	16 A*		
	80 m	20 A*		

\* Nur nach Absprache mit dem Elektroplaner!

Für längere Heizkreise ist die Gesamtlänge des Heizbandes auf mehrere Teilkreise aufzuteilen. Jeder Teilkreis wird separat angeschlossen.

#### ■ Sicherungsautomat

Aufgrund der hohen Anlaufströme, Sicherungsautomaten mit C-Charakteristik wählen.

#### ■ Fehlerstromschutzschalter (FI)

Die Heizbänder sind über einen FI-Schutzschalter 300 mA zu installieren.

### Zubehör

Siehe Seiten 24 bis 25.

### Montagehinweise

Siehe Seiten 28 bis 29.

## Eismelder Ice-Control



### Ice-Control Typ DHB 350 (Einbaugerät)

#### Eismelder für Begleitheizbänder

Ice-Control ist ein elektronisches Gerät zur Regelung von Domotec-Begleitheizbändern für die Beheizung von Dachrinnen und Fallrohren.

#### Funktion Eismelder

Der Eismelder schaltet die Begleitheizbänder nur dann ein, wenn Frosttemperatur ( $\leq 3\text{ °C}$ ) und Schmelzwasser gleichzeitig auftreten. Schaltet der Feuchtefühler aus, wird eine Nachheizzeit von 00–120 Min. eingeleitet.

#### Funktion Anfahrstrombegrenzung

Die Stromaufnahme der Heizbänder hängt wesentlich von der Rohroberflächen- und Umgebungstemperatur ab. Um bei kalten Anlagen das Netz nicht zu überlasten, begrenzt DHB 350 während max. 8 Min. nach jedem Einschalten die Stromaufnahme. Danach wird die Regelung freigegeben.

#### Funktion Display

Im Display werden die Ist- und Sollwerte angezeigt, während die kleinen LED's die zugeordneten Funktionen signalisieren.

Die grossen LED's zeigen im Betrieb die gemessene Temperatur an.

- ☰ = Heizband aktiviert = LED leuchtet
- ☰ = Anfahrstrombegrenzung aktiviert = LED blinkt
- ☰ = Nachheizzeit
- ☰ = Feuchtemessung aktiviert
- °C = Aussentemperatur

#### Fehlermeldung

- E1 = Störung Temperaturfühler (Unterbruch/Kurzschluss).  
Das Gerät schaltet aus Sicherheitsgründen auf Dauerbetrieb!
- E2 = Störung Feuchtefühler (Unterbruch/Kurzschluss)  
Ist die Frosttemperatur tiefer als der Sollwert, schaltet das Gerät auf Dauerbetrieb!

#### Fehlerstromschutzschalter (FI)

Die Heizbänder sind über einen FI-Schutzschalter 300 mA zu installieren.

#### Fühlermontage

Der Temperaturfühler ist vorzugsweise auf der Nordseite, geschützt vor direkter Sonneneinstrahlung anzubringen.

Der Feuchtefühler wird in der Dachrinne montiert. Empfehlung: Südseite des Gebäudes in der Nähe des Rinnenablaufes benutzen.

## Eismelder Ice-Control

### Technische Daten

Temperatur-Schaltpunkt	+3 °C fix
Schaltdifferenz	+/- 0,5 K
Nachheizzeit	00–120 Min.
Betriebsspannung	230 V ~ +10 / -15%
Netzfrequenz	50 Hz
Schaltleistung	13 A / 230 V ~
Leistungsaufnahme	5 VA
Max. Leiterquerschnitt	2,5 mm <sup>2</sup>
Absicherung	Leitungsschutzschalter Auslösecharakteristik C
Schutzart <sup>1)</sup>	IP 00
Zulässige Umgebungstemperatur	-10 bis 40 °C
Temperaturfühler-Typ	NTC
– Länge Fühlerkabel	5 m
– Max. Länge Fühlerkabel bei Ø 1 mm <sup>2</sup>	50 m <sup>2)</sup>
– Zulässige Umgebungstemp. Fühler	-20 bis 80 °C
Feuchtefühler-Typ	PTC
– Länge Fühlerkabel	5 m
– Max. Länge Fühlerkabel bei Ø 1 mm <sup>2</sup>	50 m <sup>2)</sup>
– Zulässige Umgebungstemp. Fühler	-20 bis 80 °C
Abmessungen	90 x 71 x 58 mm
Gewicht	0,30 kg
Befestigung	Auf DIN-Schiene in Schaltschrank oder Gehäuse
Max. Heizbandlänge DHB 220	70 m bei 13(10) A Absicherung
CE / SEV-Zertifikat IK-1886	

<sup>1)</sup> Standardregler DHB 350

<sup>2)</sup> Bei Kabellängen über 25 m sind abgeschirmte Kabel zu verwenden.



DKS 901



DKS 902

**Bei der Verwendung von Litzen-Kabel «Aderendhülsen» verwenden.**

### Garantie

Die einwandfreie Funktion kann nur in Verbindung mit Domotec-Heizbändern garantiert werden. Bei Verwendung anderer Heizbänder lehnt die Domotec AG jegliche Verantwortung ab.

### Zubehör

DKS 901 Gehäuse für Aufputzmontage IP 30

DKS 902 Staub- und wasserdichtes Gehäuse IP 65

DMI 512 Steckschloss zu DKS 902

### Elektroanschlüsse

Netzanschluss an Klemmen L1, N und Schutzerdung

Heizband an Klemmen LL, NN und Schutzerdung

Temperaturfühler an Klemmen TT

Feuchtefühler an Klemmen FF

Anschluss abgeschirmtes Kabel A (muss mit der Schaltschrankmasse verbunden werden)

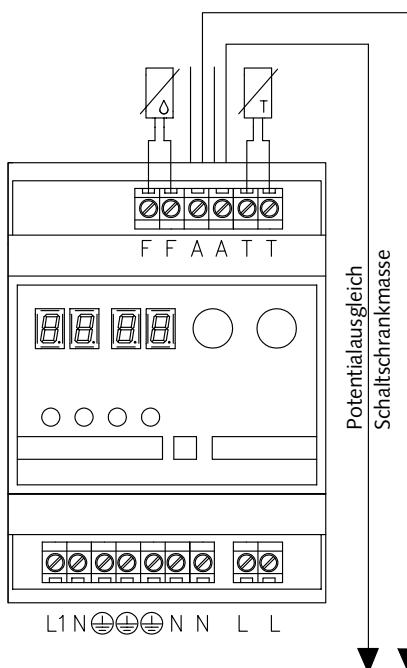



**Masszeichnungen**

■ **DHB 350**

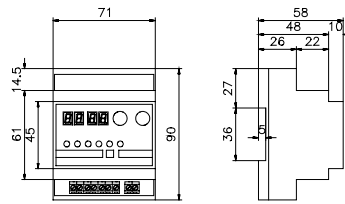

■ **DKS 901**

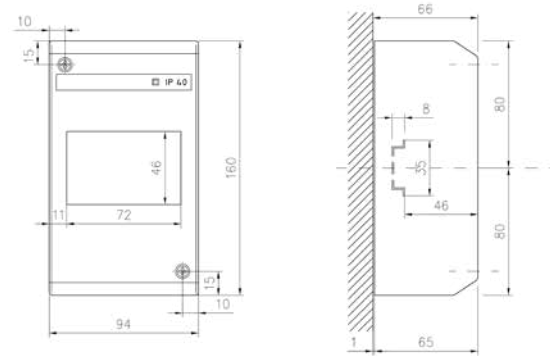

■ **DKS 902**

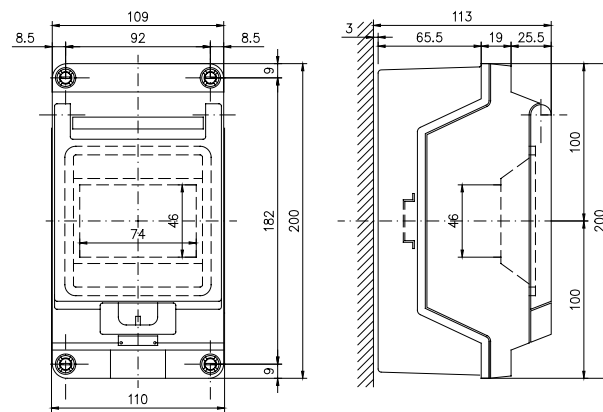

max. Gehäusebreite



### ■ Einfach

Mit wenigen Handgriffen und nur einem Messer zum Abisolieren, lassen sich Domotec-Heizbänder mit dem aus 3 Teilen bestehenden DomoClick® anschliessen und miteinander verbinden.

### ■ Sicher

Die einzelnen Montageschritte erfolgen offen und von aussen kontrollierbar. Die doppelten Kontaktmesser oben und unten garantieren eine sichere Verbindung.

### ■ Schnell

Die Click-Montage dauert wenige Minuten, da lediglich vier Montageschritte nötig sind:

1. Deckel und Konus über das Heizband schieben
2. Band abisolieren
3. Band in Click einführen
4. Quetschbalken andrücken und Deckel schliessen

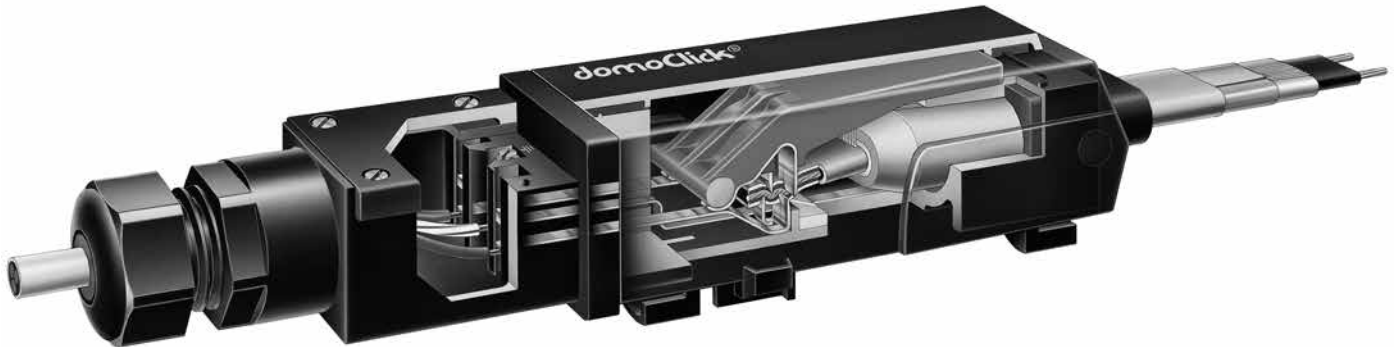

### Ausführung

- Gehäuse und Deckel aus Polyamid
- Stromleiter aus Kupfer vernickelt
- Integrierte Elektroanschlussdose inklusiv Kabelverschraubung PG 16 bei DHB 100, DHB 102 und DHB 104
- Kabelbinder für Rohrmontage
- Montagebügel für Wandmontage
- SEV Reg. Nr. 100003, 

### Installationsvorschriften

- Sämtliche Anschluss- und Wartungsarbeiten dürfen ausschliesslich vom Heizungs-, Sanitär- und Elektrofachmann vorgenommen werden.
- Bei Arbeiten an stromführenden Geräten ist vorgängig die Netzspannung abzuschalten.

### Projektierungshinweise

- Die Anschluss- und Verbindungstechnik DomoClick® ist zugelassen und SEV-geprüft für die selbstregelnden Domotec-Heizbänder der Typen DHB 200 bis DHB 299. Domotec gewährleistet die einwandfreie Funktion von DomoClick® nur in Verbindung mit den aufgeführten Heizbändern.
- Durch die direkte Montage auf dem Rohr wird unnötiges Heizband gespart.
- DomoClick® wird in der Regel mit den mitgelieferten Kabelbindern auf der Rohrleitung befestigt. Wenn bauseits erforderlich, kann DomoClick® mittels den mitgelieferten Montagebügeln an der Wand montiert werden.
- Das Elektro-Anschlusskabel wird direkt im DomoClick® angeschlossen. Das DomoClick®-System kennt also keine extern zu montierenden Anschluss-, Kupplungs- und Abzweigdosen.
- Bei Dachrinnenbeheizung wird DomoClick® geschützt im Dachstock, oder unter dem Dachvorsprung, auf keinen Fall in Dachrinnen oder auf Dächern montiert.
- DomoClick® darf direkt auf Leitungen mit Betriebstemperaturen bis 65 °C verlegt werden. Kurzzeitige Temperaturen bis 80 °C sind zugelassen. **Wichtig:** die Einsatztemperaturen der Heizbänder sind den technischen Daten zu entnehmen.
- DomoClick® kann in die Rohrinsolation miteinbezogen werden. Sämtliche Anschlüsse, Verbindungen, Abzweigungen und Endabschlüsse müssen jederzeit zugänglich sein. Elektroanschluss und Endabschlüsse müssen mit den entsprechenden Hinweisklebern gekennzeichnet sein.

#### DomoClick® -Ausführungen

Typ	Bezeichnung	EDV-Nr.
-----	-------------	---------

#### Anschlussstechnik

DHB 100	DomoClick® Anschluss-Set mit Elektro-Anschluss und 1 Endabschluss	411000
DHB 102	DomoClick® Verbindungs-Set mit Elektro-Anschluss und 2 Endabschlüssen	411002
DHB 104	DomoClick® T-Abzweig mit Elektro-Anschluss und 3 Endabschlüssen	411004

#### Verbindungstechnik

DHB 101	DomoClick® Verbindungs-Set mit 1 Endabschluss	411001
DHB 103	DomoClick® T-Abzweig mit 2 Endabschlüssen	411003
DHB 105	DomoClick® T-Abzweig für Etagenverteilung mit 3 Endabschlüssen	411035

#### DHB 100

DomoClick® Anschluss mit Elektro-Anschluss

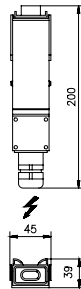

#### DHB 101

DomoClick® Verbinder

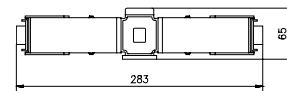

#### DHB 102

DomoClick® Verbinder mit Elektro-Anschluss

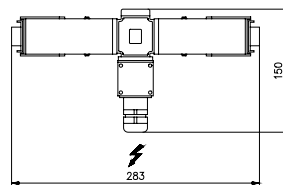

#### DHB 103

DomoClick® T-Abzweig

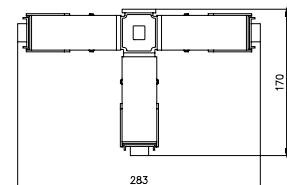

#### DHB 104

DomoClick® T-Abzweig mit Elektro-Anschluss

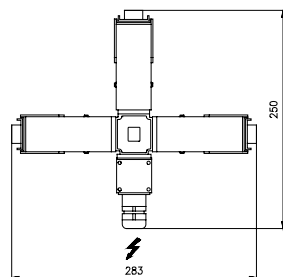

#### DHB 105

DomoClick® T-Abzweig für Etagenverteilung

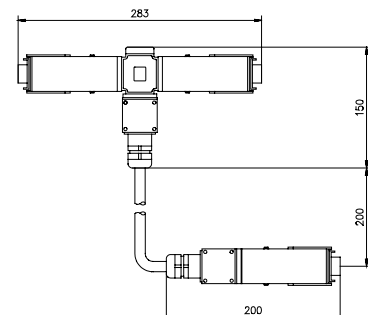

#### Anschluss-Set mit Elektro-Anschluss



Typ	Bezeichnung	Set-Inhalt
DHB 100	DomoClick® Anschluss-Set mit Elektro-Anschluss für die Verbindung von einem Heizband mit dem Stromanschlusskabel	<ul style="list-style-type: none"> <li>■ Heizbandanschluss mit integrierter Elektroanschlussdose</li> <li>■ 1 Endabschluss</li> <li>■ 2 Kabelbinder, temperaturbeständig, für Rohrmontage</li> <li>■ 2 Bügel für Wandmontage</li> <li>■ Hinweiskleber «Elektroanschluss Heizband» und «Endabschluss»</li> </ul>

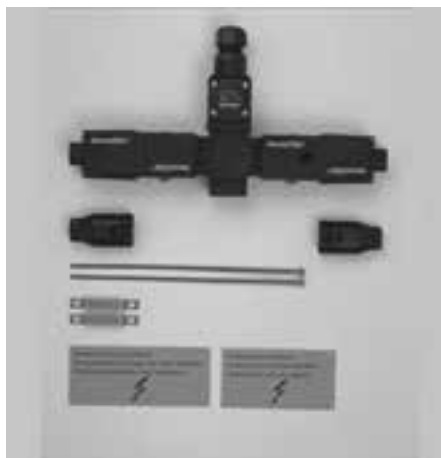

DHB 102	DomoClick® Verbindungs-Set mit Elektro-Anschluss für die Verbindung von zwei Heizbändern mit dem Stromanschlusskabel	<ul style="list-style-type: none"> <li>■ Verbinder mit integrierter Elektroanschlussdose</li> <li>■ 2 Endabschlüsse</li> <li>■ 2 Kabelbinder, temperaturbeständig, für Rohrmontage</li> <li>■ 2 Bügel für Wandmontage</li> <li>■ Hinweiskleber «Elektroanschluss Heizband» und «Endabschluss»</li> </ul>
---------	--	--



DHB 104	DomoClick® T-Abzweig mit Elektro-Anschluss für die Verbindung von drei Heizbändern mit dem Stromanschlusskabel	<ul style="list-style-type: none"> <li>■ T-Abzweig mit integrierter Elektroanschlussdose</li> <li>■ 3 Endabschlüsse</li> <li>■ 3 Kabelbinder, temperaturbeständig, für Rohrmontage</li> <li>■ 3 Bügel für Wandmontage</li> <li>■ Hinweiskleber «Elektroanschluss Heizband» und «Endabschluss»</li> </ul>
---------	--	--

#### Verbindungs-Set





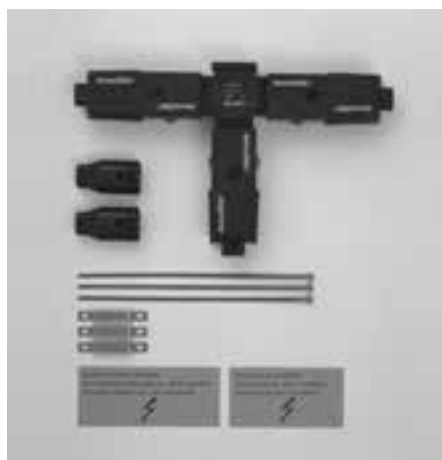

Typ	Bezeichnung	Set-Inhalt
DHB 101	DomoClick® Verbindungs-Set für die Verbindung von zwei Heizbändern (z.B. bei Systemerweiterung)	<ul style="list-style-type: none"> <li>■ Verbinder</li> <li>■ 1 Endabschluss</li> <li>■ 2 Kabelbinder, temperaturbeständig, für Rohrmontage</li> <li>■ 2 Bügel für Wandmontage</li> <li>■ Hinweiskleber «Elektroanschluss Heizband» und «Endabschluss»</li> </ul>



DHB 103	DomoClick® T-Abzweig für die Verbindung von drei Heizbändern (z.B. bei T-Abzweig oder Systemerweiterung)	<ul style="list-style-type: none"> <li>■ T-Abzweig</li> <li>■ 2 Endabschlüsse</li> <li>■ 3 Kabelbinder, temperaturbeständig, für Rohrmontage</li> <li>■ 3 Bügel für Wandmontage</li> <li>■ Hinweiskleber «Elektroanschluss Heizband» und «Endabschluss»</li> </ul>
---------	--	--

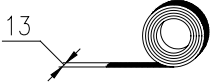
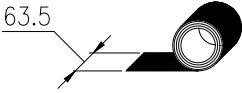

DHB 105	DomoClick® T-Abzweig für die Verbindung von drei Heizbändern bei Etagenverteilung	<ul style="list-style-type: none"> <li>■ T-Abzweig</li> <li>■ 2 Endabschlüsse</li> <li>■ 4 Kabelbinder, temperaturbeständig, für Rohrmontage</li> <li>■ Hinweiskleber «Elektroanschluss Heizband» und «Endabschluss»</li> </ul>
---------	---	---

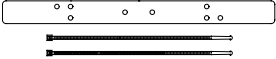
Zubehör	Typ	Bezeichnung	Set-Inhalt
			DHB 403 Kabelbinder zur Befestigung des Heizbandes am Rohr <ul style="list-style-type: none"> <li>■ Kabelbinder, temperaturbeständig</li> <li>100 Stk./Packung</li> <li>Empfohlener Befestigungsabstand 30 cm</li> </ul>
	13		DHB 405 Gewebe-Klebeband zur Befestigung des Heizbandes am Rohr <ul style="list-style-type: none"> <li>■ Gewebe-Klebeband</li> <li>55 m/Rolle</li> <li>Empfohlener Befestigungsabstand 30 cm</li> </ul>
	63.5		DHB 406 Alu-Klebeband zum ganzflächigen Überkleben des Heizbandes z.B. bei Kunststoff-Rohrleitungen <ul style="list-style-type: none"> <li>■ Alu-Klebeband</li> <li>55 m/Rolle</li> </ul>
			DHB 402 UP-Dose zum Einführen des Heizbandendes bei Unterputz verlegten Leitungen <ul style="list-style-type: none"> <li>■ UP-Dose, ohne Klemmen</li> </ul>
			DHB 400 DomoClick® Endabschluss wird durch Schnappverschluss an den Heizbandenden befestigt <ul style="list-style-type: none"> <li>■ Endabschluss</li> <li>■ Hinweiskleber «Endabschluss»</li> <li><b>Hinweis:</b> Endabschlüsse liegen jedem DomoClick® bei</li> </ul>
			DHB 407 Hinweiskleber zur Kennzeichnung der beheizten Rohrleitung aussen auf der Wärmedämmung <ul style="list-style-type: none"> <li>■ Hinweiskleber «Elektrisch beheizt»</li> <li>Befestigungsabstand 5 m</li> <li><b>Hinweis:</b> Kennzeichnungskleber liegen jeder Heizbandlieferung bei</li> </ul>
			DHB 404 UV-beständige Kabelbinder zur Befestigung des Heizbandes (Dachrinnen-Begleitheizung) <ul style="list-style-type: none"> <li>■ Kabelbinder schwarz,</li> <li>100 Stk./Pack</li> </ul>
			DHB 409 Kantenschutz Rinne-Ablaufrohr, Haltebügel, Distanzhalter zur Verwendung als Heizbandbefestigung in den Bereichen Dach, Rinne und Fallrohr <ul style="list-style-type: none"> <li>■ Schutzprofil</li> <li>■ 2 Kabelbinder</li> </ul>

Zubehör	Typ	Bezeichnung
		D90 301 Inbetriebnahme Heizband erster Heizkreis
		D90 302 Inbetriebnahme Heizband zusätzliche Heizkreise

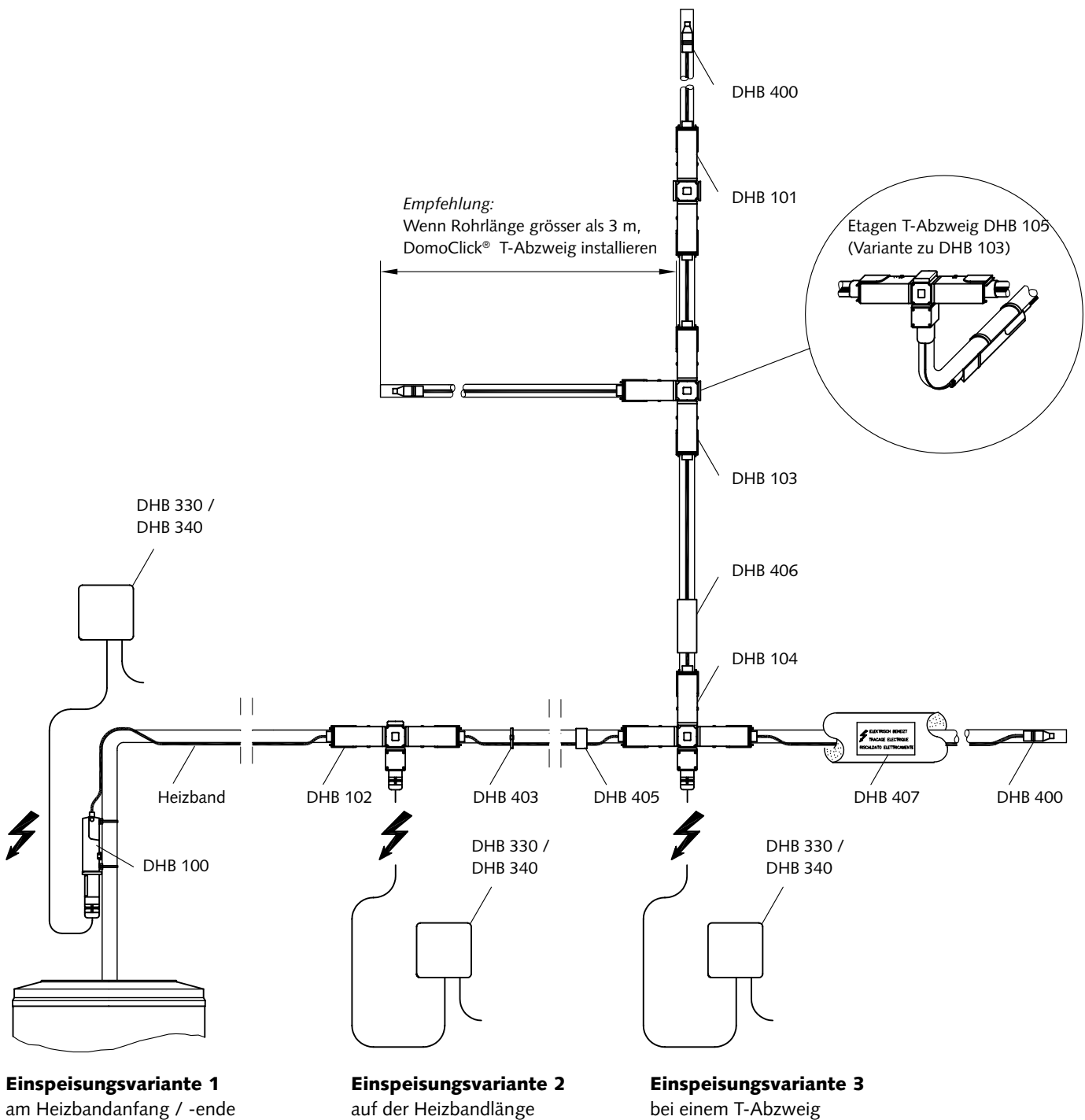

**Montagehinweise**

DHB 100 DomoClick® Anschluss-Set mit Elektro-Anschluss

DHB 101 DomoClick® Verbindungs-Set

DHB 102 DomoClick® Verbindungs-Set mit Elektro-Anschluss

DHB 103 DomoClick® T-Abzweig

DHB 104 DomoClick® T-Abzweig mit Elektro-Anschluss

DHB 105 DomoClick® T-Abzweig für Etagenverteilung

DHB 330 Leistungssteller Therm-Control

DHB 340 Thermostat Frost-Control

DHB 400 DomoClick® Endabschluss (liegt jedem DomoClick® bei)

DHB 403 Kabelbinder

DHB 405 Gewebe-Klebeband

DHB 406 Alu-Klebeband

DHB 407 Hinweiskleber «Elektrisch beheizt» (diese liegen jeder Heizbandlieferung bei)

**Montagehinweise**

■ Die Position des Heizbandes auf dem Rohr

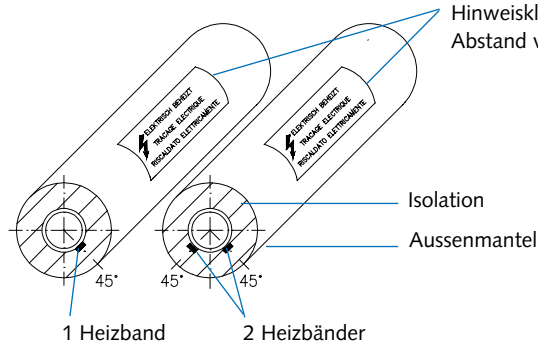

Hinweiskleber «Elektrisch beheizt» im Abstand von 5 m anbringen

Befestigung auf Metallrohren

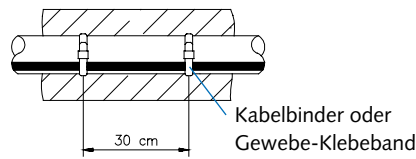

Befestigung auf Kunststoffrohren

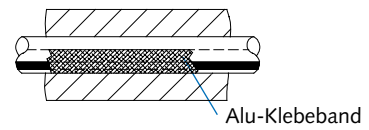

■ Verlegung bei Rohr

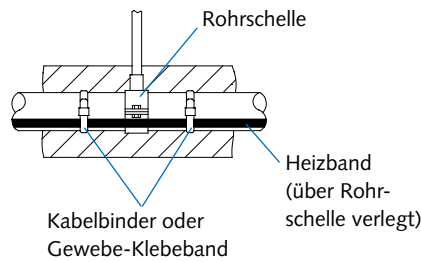

■ Bei Verlegung auf Rohrbogen das Heizband immer auf der Bogenaussenseite montieren.

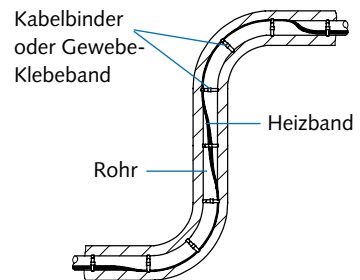

**Montagehinweise**

DomoClick® nicht in Dachrinnen oder auf Dächern anbringen, sondern geschützt im Dachstock oder unter dem Dachvorsprung montieren.

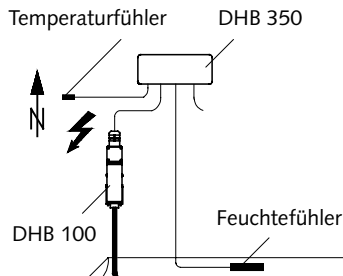
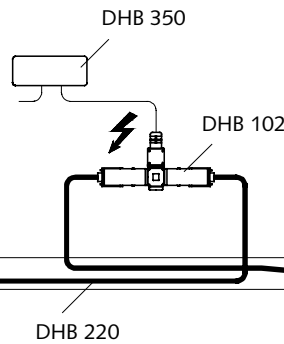
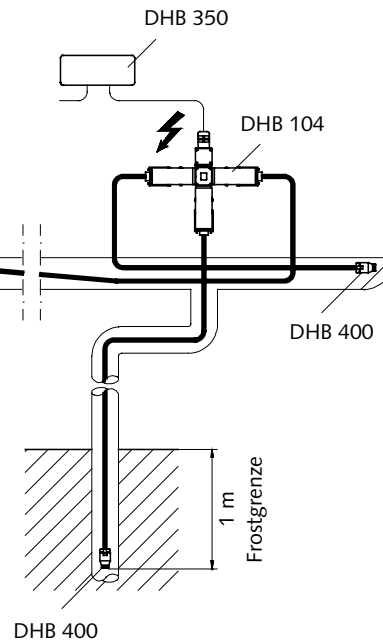
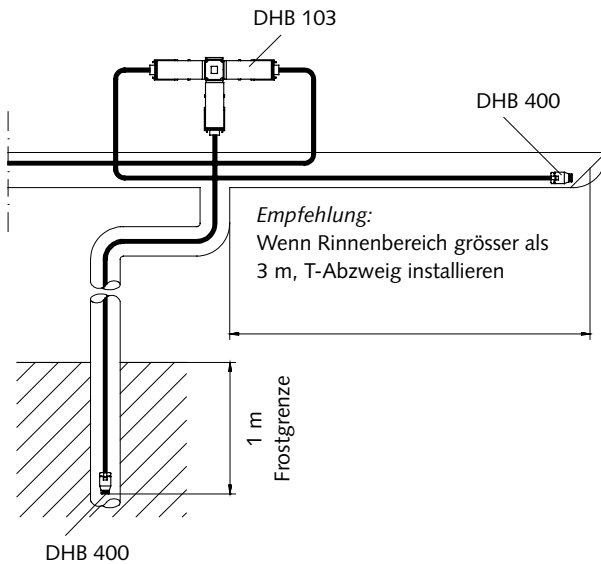
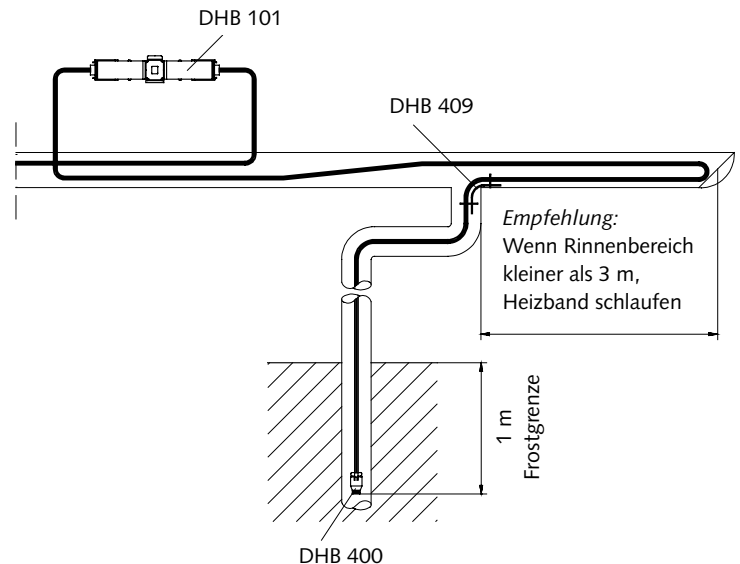
**Einspeisungsvariante 1**  
am Heizbandanfang / -ende**Einspeisungsvariante 2**  
auf der Heizbandlänge**Einspeisungsvariante 3**  
bei einem T-Abzweig**Abzweigung****Verlängerung**

DHB 100 DomoClick® Anschluss-Set mit Elektro-Anschluss  
DHB 101 DomoClick® Verbindungs-Set  
DHB 102 DomoClick® Verbindungs-Set mit Elektro-Anschluss

DHB 103 DomoClick® T-Abzweig  
DHB 104 DomoClick® T-Abzweig mit Elektro-Anschluss  
DHB 220 Heizband Ice-Protect  
DHB 350 Eismelder Ice-Control

DHB 400 DomoClick® Endabschluss (liegt jedem DomoClick® bei)  
DHB 409 Kantenschutz, Haltebügel, Distanzhalter

## Montagehinweise

- Montage im Übergangsbereich Rinne – Fallrohr

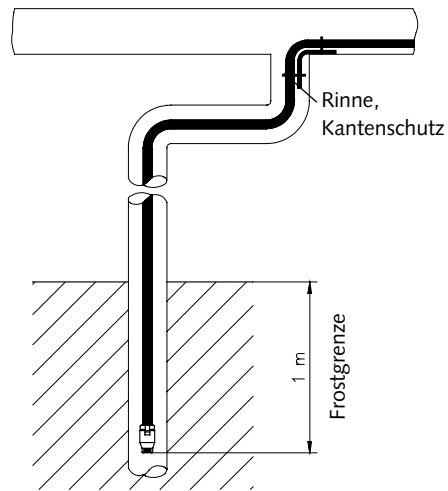

- Montage in Shedrinnen oder auf Flachdächern

Rinnenbreite bis 30 cm

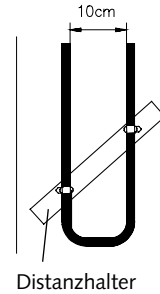

Rinnenbreite ab 30 cm

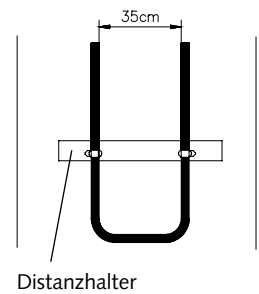

- Montage am Schneefänger für Dachflächenbeheizung

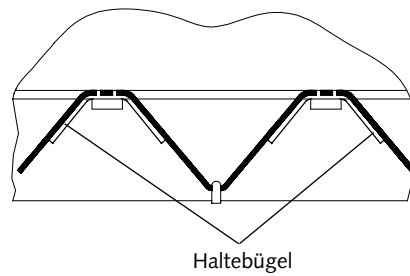

- Montage auf Wellernitdächern

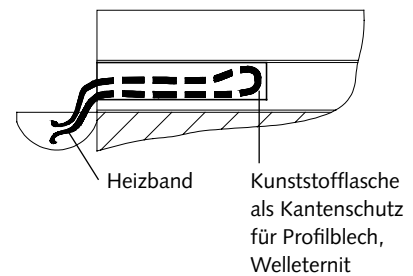

Materialauszug     Offerte     Bestellung    Datum \_\_\_\_\_  
 Firma \_\_\_\_\_    Zuständig \_\_\_\_\_  
 \_\_\_\_\_    Telefon \_\_\_\_\_  
 \_\_\_\_\_    Fax \_\_\_\_\_  
 Lieferdatum \_\_\_\_\_    Objekt \_\_\_\_\_

NPK-Pos.Nr.	Typ	Bezeichnung	Bemerkungen	Menge
<b>Selbstregelnde Heizbänder Therm-, Frost-, Ice-Protect</b>				
285.113	DHB 200	Begleitheizband für Warmwassersysteme, 9 W/m bei 55 °C	max. 65 m/13 A	lfm
	DHB 201	Begleitheizband für Warmwassersysteme, 12 W/m bei 70 °C	max. 65 m/13 A	lfm
285.121	DHB 210	Frostschutz-Begleitheizband, 10 W/m bei 5 °C (max. 65 °C)	max. 130 m/13 A	lfm
285.113	DHB 200	Frostschutz-Begleitheizband, 25 W/m bei 5 °C (max. 65 °C)	max. 50 m/13 A	lfm
	DHB 220	Dachrinnen-Begleitheizband, 18/36 W/m (Luft/Wasser) bei 0 °C	max. 50 m/13 A	lfm
<b>Regel- und Steuergeräte Therm-, Frost-, Ice-Control</b>				
285.206	DHB 331	Leistungssteller zu WW-Begleitheizband inkl. Schaltuhr	max. 65 m DHB 200 max. 65 m DHB 201	Stk. Stk.
285.304	DHB 340	Thermostat zu Frostschutz-Begleitheizband	max. 130 m DHB 210 max. 50 m DHB 200	Stk. Stk.
	DHB 350	Eismelder zu Dachrinnen-Begleitheizband	max. 70 m DHB 220	Stk.
<b>Anschluss- und Verbindungstechnik DomoClick®</b>				
285.417	DHB 100	Anschluss-Set mit Elektro-Anschluss und 1 Endabschluss	zugänglich montieren!	Stk.
285.424	DHB 101	Verbindungs-Set mit 1 Endabschluss	zugänglich montieren!	Stk.
285.426	DHB 102	Verbindungs-Set mit Elektro-Anschluss und 2 Endabschlüssen	zugänglich montieren!	Stk.
285.433	DHB 103	T-Abzweig mit 2 Endabschlüssen	zugänglich montieren!	Stk.
285.435	DHB 104	T-Abzweig mit Elektro-Anschluss und 3 Endabschlüssen	zugänglich montieren!	Stk.
	DHB 105	T-Abzweig für Etagenverteilung mit 2 Endabschlüssen	zugänglich montieren!	Stk.
<b>Zubehör</b>				
285.427	DKS 901	Gehäuse für Aufputzmontage IP 30	zu DHB 330, 340, 350	Stk.
285.428	DKS 902	Gehäuse für Aufputzmontage IP 55	zu DHB 331, 340, 350	Stk.
	DMI 512	Steckschloss zu DKS 902	zu DKS 902	Stk.
285.437	DHB 400	Endabschluss	zugänglich montieren!	Stk.
285.442	DHB 402	UP-Dose, ohne Klemmen	für Endabschluss	Stk.
285.443	DHB 401	Elektro-Anschlussdose AP		Stk.
285.512	DHB 403	Kabelbinder, temperaturbeständig; L=290 mm (100 Stk./Pack)	im Abstand von 30 cm	Pack
285.521	DHB 404	Kabelbinder schwarz, UV-beständig; L=200 mm (100 Stk./Pack)	im Abstand von 30 cm	Pack
285.535	DHB 405	Gewebe-Klebeband (20 m x 12 mm) temperaturbeständig	im Abstand von 30 cm	Rolle
285.532	DHB 406	Alu-Klebeband (55 m x 63 mm) temperaturbeständig	auf Kunststoff-Rohren	Rolle
285.541	DHB 407	Kennzeichnungskleber «Elektrisch beheizt»	im Abstand vom 5 m	Stk.
285.571	D90 301	Inbetriebnahme Heizband 1. Heizkreis		Stk.
285.572	D90 302	Inbetriebnahme Heizband zusätzl. Heizkreise (pro Kreis/Anlage)		Stk.
	DHB 409	Kantenschutz Rinne-Ablaufrohr, Haltebügel, Distanzhalter		Stk.
	DHB 414	Heizbandanschluss konfekt. mit DHB 100 und 4 m Elektrokabel		Stk.
	DHB 415	Heizbandanschluss konfekt. mit 4 m Elektrokabel, Schrumpftechnik	zu Dachrinnenband	Stk.



## Ihre Fachberater für Verkauf und Technik

<b>1</b>	Marc Furrer	021 635 13 23
	m.furrer@domotec.ch	
<b>2</b>	Pasquale Rose	031 931 44 44
	p.rose@domotec.ch	
<b>3</b>	Jean-Michel Reynaud	021 635 13 23
	j.reynaud@domotec.ch	
<b>4</b>	Claude Seiler	061 901 60 80
	c.seiler@domotec.ch	
<b>5</b>	Werner Schneiter	052 317 20 38
	w.schneiter@domotec.ch	
<b>6</b>	Thomas Wiederkehr	062 773 19 32
	t.wiederkehr@domotec.ch	
<b>7</b>	Pino Pagano	071 278 74 78
	p.pagano@domotec.ch	
<b>8</b>	Walter Hegglin	041 741 88 38
	w.hegglin@domotec.ch	
<b>9</b>	Robert Solèr	081 783 34 34
	r.soler@domotec.ch	
<b>10</b>	Mauro Giorgini	091 941 81 74
	m.giorgini@domotec.ch	
<b>11</b>	Marcel Wyer	027 922 16 00
	info@huestech.ch	



## Ihr Service und Kundendienst



### Service

Domotec AG ist in der ganzen Schweiz flächendeckend und 365 Tage im Jahr mit Kundendiensttechnikern vertreten.

Sie können sich bei Domotec auf die rasche Erledigung nach Dringlichkeit und auf Qualitätsdienstleistungen verlassen. Von unserem Kundendienst werden nur Original-Ersatzteile verwendet, denn nur diese können die Leistungsfähigkeit und die Funktionsfähigkeit der Domotec-Produkte gewährleisten.

### Kundendienst

Sollten Sie ein Problem mit einem Domotec-Gerät haben, ist Unterstützung nur einen Telefonanruf entfernt.

Die Kundendienstabteilung besteht aus einem Team hilfsbereiter, sachkundiger und motivierter Mitarbeiter, die ein Problem mit Ihnen durchsprechen, Sie beraten oder einen Kundendienstbesuch vereinbaren können.

---

**Domotec AG**

Haustechnik  
T 062 787 87 87

Lindengutstrasse 16  
4663 Aarburg

---

**Domotec SA**

Technique domestique  
T 021 635 13 23

Croix-du-Péage 1  
1029 Villars-Ste-Croix

---

**Domotec SA**

Impiantistica  
T 091 857 73 27

Via Baragge 13c  
6512 Giubiasco

---

**Fax 0800 805 815****Domotec im Internet**

[www.domotec.ch](http://www.domotec.ch)

[info@domotec.ch](mailto:info@domotec.ch)

---

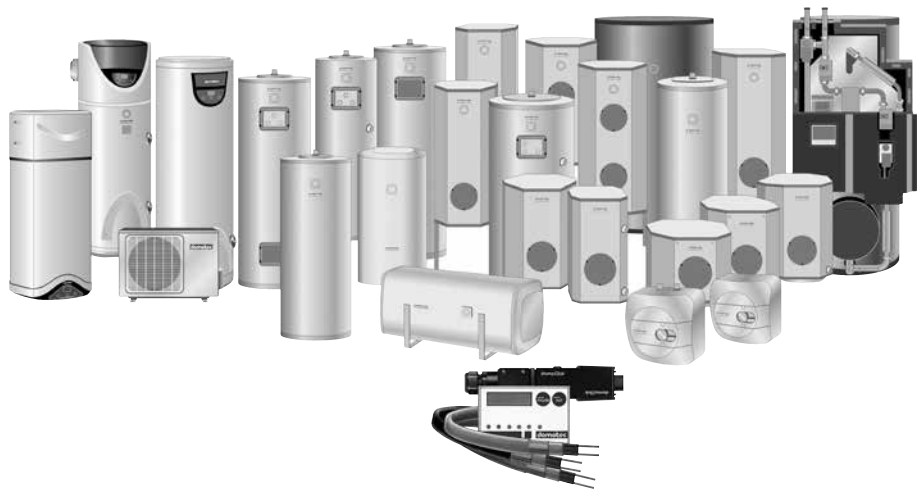

Mehr als 4000 Wassererwärmer in über 300 Ausführungen und selbstregelnde Begleitheizbänder inklusive Anschluss- und Regeltechnik am Lager.



Heizkessel (Brennwerttechnik) für Gas oder Öl, Wärmepumpen, Heizöl-Lagerung, Abgasleitungssysteme und Solaris – die umweltbewusste Wassererwärmung.