

# Domotec variosafe – das Heizöl-Tanksystem spart Platz und passt durch jede Normtüre (78 cm).

- 600 Liter
- 750 Liter
- 1000 Liter
- 1500 Liter

**Mit der 15-Jahres-  
Garantie.**



# Die zeitgemässe Art der Heizöllagerung – Domotec variosafe.



## Der Domotec variosafe: Die Problemlösung für Ihre Anforderung variosafe – der Sicherheitstank mit korrosionsfreier Auffangwanne.

(Zulassung KUV-Nr. 111.011.16 / SVTI-Nr. SM234519)

Als Sicherheitstanks bezeichnet man Tanks, die aufgrund ihrer Doppelwandigkeit ohne separaten Auffangraum aufgestellt werden dürfen. Der Domotec variosafe bietet zweifache Sicherheit:

1. Der Innenbehälter aus nahtlos geblasenem HDPE.
2. Die korrosionsfreie Auffangwanne ist ein weiterer, vollwertiger HDPE-Tank mit extrem hoher Stabilität.

Ob in Reihen-, Block- oder Winkelanstellung, mit Domotec variosafe nutzen Sie Ihren Lagerraum ideal aus.

## Domotec – variosafe, die zeitgemässe Art der Heizöllagerung

Domotec variosafe ist ein Sicherheitstanksystem für die zeitgemässe Heizöllagerung. Dank seiner integrierten Auffangwanne bietet der Kleintank variosafe ein Optimum an Sicherheit und geringem Platzbedarf. Die Baureihe umfasst drei Grössen: 600, 750, 1000 und 1500 Liter, die sich je nach Platzbedarf zu einer massgeschneiderten Tankanlage zusammensetzen lassen. Das variosafe-Konzept basiert auf vier Anschlusssets die eine Anordnung als Reihen-, Block- oder Winkel-Aufstellung kinderleicht machen.

## Ölgeruch in Wohngebäuden ist heute nicht mehr akzeptabel!

Ungesperrte Heizöltanks aus Polyethylen (PE) haben die unangenehme Eigenschaft, dass sie in einem gewissen Umfang für Heizölgeruch durchlässig sind, selbst wenn die Belüftung der Behälter nach aussen geführt wird. Je nach Geruchsintensität des eingefüllten Heizöls und der Lage des Tankraums, kann daraus ein echtes Problem für das ganze Haus entstehen.

## TITEC® – die geprüfte Geruchssperre

Die Antwort auf das Problem unangenehmer Heizölgeruch heisst TITEC®. TITEC® (Tighting Technology) ist ein spezielles Verfahren zur Herstellung von PE-Behältern mit Geruchssperre.

## PROOFED BARRIER®

Um Ihnen objektive Sicherheit der Wirksamkeit der eingesetzten Geruchssperre zu geben, haben sich führende Hersteller zu der Qualitätsgemeinschaft geruchsgesperrter Heizöltanks zusammengeschlossen. Diese verleiht nach Prüfung der jeweiligen Geruchssperren durch das IVV (Fraunhofer Institut Verfahrenstechnik und Verpackung, Freising) das Qualitätslabel «PROOFED BARRIER®».



# Die zeitgemässe Art der Heizöllagerung – Domotec variosafe.

## Aufstellvarianten für das variosafe-System

1 variosafe  
600 oder 750 Liter

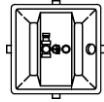

1 variosafe  
1000 oder 1500 Liter

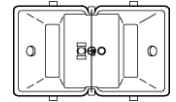

2 variosafe  
600 oder 750 Liter

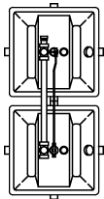

2 variosafe  
1000 oder 1500 Liter

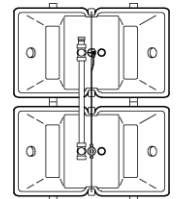

3 variosafe  
600 oder 750 Liter

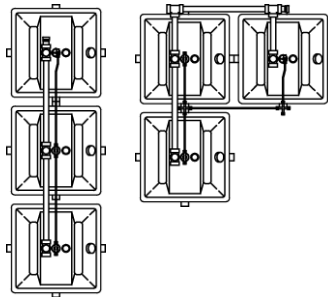

3 variosafe  
1000 oder 1500 Liter

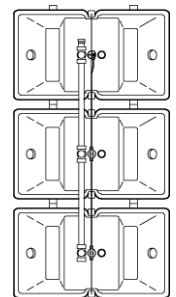

4 variosafe  
600 oder 750 Liter

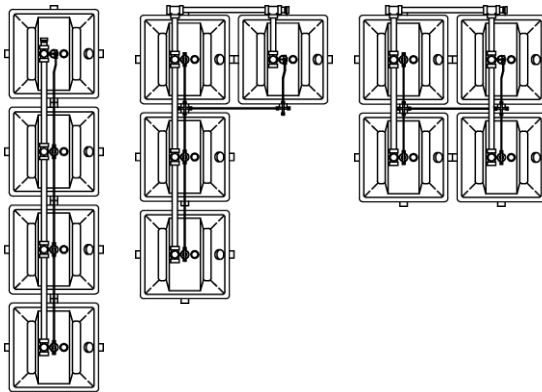

5 variosafe  
600 oder 750 Liter

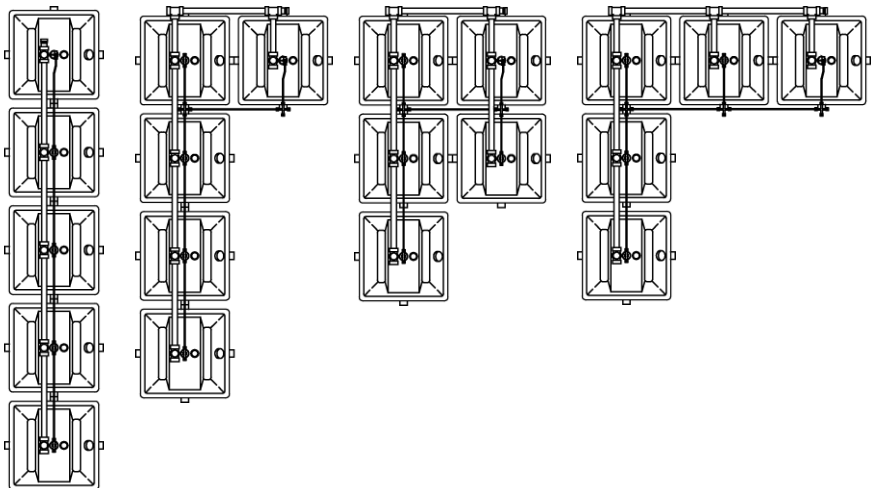

## Sichere Heizöllagerung für Hochwassergefährdete Gebiete – Domotec watersafe.



### Domotec watersafe – eigensichere Heizöltanks

Hochwasser, Überschwemmungen und Überflutungen sind für die Sicherheit der Heizöllagerung eine grosse Herausforderung.

Im Gegensatz zu herkömmlichen Systemen, bei denen die Tanks am Boden befestigt werden, lassen sich die Heizöltanks mit watersafe «eigensicher» ausrüsten. Das bedeutet: Im Fall von Hochwasser, wenn die variosafe Tanks zu schwimmen beginnen, trennt sich automatisch die als einzige Verbindung installierte Entnahmeleitung. Dabei werden die Anschlüsse an den Tanks und die Entnahmeleitung verschlossen. Die Tanks können sich dann frei bewegen, ein Austreten von Heizöl ist zu jedem Zeitpunkt mit Sicherheit ausgeschlossen.

Zur Belüftung während der Heizölentnahme und zur Ausgleichung von Temperaturschwankungen enthalten die Montagepakete ein Entlüftungsventil. Dieses Ventil schliesst aber sofort, wenn es mit Heizöl oder Wasser in Berührung kommt.

Eine Nachrüstung von bestehenden variosafe-Anlagen ist möglich.

Das watersafe-System lässt sich bei folgenden Tanks verwenden: VSF 600, VSF 750, VSF 1000.

Überreicht durch:



Mehr als 4000 Wassererwärmer in über 300 Ausführungen sowie selbstregelnde Begleitheizbänder inklusive Anschluss- und Regeltechnik am Lager.



Heizkessel (Brennwerttechnik) für Gas oder Öl, Wärmepumpen, Heizöl-Lagerung, Abgasleitungssysteme und Solaris – die umweltbewusste Wassererwärmung.

Domotec AG, 4663 Aarburg  
Telefon 062 787 87 87

Domotec SA, 1029 Villars-Ste-Croix  
Téléphone 021 635 13 23

Domotec SA, 6512 Giubiasco  
Telefono 091 857 73 27

Fax 0800 805 815  
[www.domotec.ch](http://www.domotec.ch)  
[info@domotec.ch](mailto:info@domotec.ch)