

11.2024

8.2 Instructions de service, de montage et de planification



Chauffe-eau pompes à chaleur NUOS muraux

NUOS W 110 & 150

domotec

Table des matières

1.0	Description de l'appareil Abonnement au service CGV	04
2.0	Informations générales	05
2.1	Transport et manipulation	05
2.2	Identification de l'appareil	05
3.0	Instructions de sécurité	06
3.1	Signification des symboles	06
3.2	Consignes de sécurité	06
4.0	Caractéristiques techniques	07
4.1	Principe de fonctionnement	07
4.2	Données techniques	08
4.3	Dimensions	09
4.4	Montage mural	10
4.5	Schéma électrique	11
5.0	Prescriptions relatives à l'installation (pour l'installateur)	12
5.1	Emballage et contenu de la livraison	13
5.2	Remarque Raccords	13
5.3	Remarque pour les futures maintenances	13
6.0	Installation	13
6.1	Installation de conduits d'arrivée et d'évacuation d'air	13
6.2	Configuration typique	15
7.0	Raccordements électriques	17
7.1	Raccordement électrique permanent	17
7.2	Raccordement électrique avec tarif bi-horaire et signal HC-HP	18
7.3	Photovoltaïque ou SMART-GRID (SG2)	19
7.4	Connexion BUS	20
7.5	Types d'installation avec d'autres générateurs de chaleur	21
7.6	Raccordements hydrauliques	22
8.0	Mise en service	23
8.1	Assistant logiciel de démarrage	23

9.0	Manuel d'utilisation	24
9.1	Réglage de la température	24
9.2	Mode de fonctionnement « MODE »	24
9.3	Mode de fonctionnement « GREEN »	24
9.4	Mode de fonctionnement « COMFORT »	24
9.5	Mode de fonctionnement « FAST »	24
9.6	Mode de fonctionnement « I-MEMORY »	25
9.7	Mode de fonctionnement « HC-HP »	25
9.8	Mode de fonctionnement « BOOST »	25
9.9	Mode de fonctionnement « VACANCES »	25
9.10	Panneau de contrôle	26
9.11	Menu utilisateur	27
9.12	Programmation horaire	27
9.13	Menu installateur	28
9.14	Paramètres par défaut pour la mise en service	29
10.0	Fonctions	30
10.1	Paramètre P11 - Mode photovoltaïque	30
10.2	Paramètre P13 - Mode SG	30
10.3	Paramètre P16 - Mode Silent	30
10.4	Parameter P41 - Installations multiples	30
10.5	« Protection antigèle »	30
10.6	« Dégivrage »	30
10.7	Paramètre P02 - Fonction anti-légionellose	31
11.0	Configuration du Wi-Fi - Paramètre P31	31
12.0	Tableau des erreurs	32
13.0	Résolution des erreurs	34
14.0	Consignes d'entretien (pour le personnel autorisé)	36
14.1	Vidange de l'appareil	36
14.2	Entretien de routine par l'installateur ou l'utilisateur	36
15.0	Élimination	37
15.1	Solution d'élimination	37
16.0	Variante d'implantation	38

1.0 Description de l'appareil | Abonnement au service | CGV

Remerciement

Chers clients

Nous vous remercions de votre confiance en nous et en nos produits. Votre choix témoigne de votre contribution sensible et consciente à la réduction de la consommation d'énergie et donc à la protection de l'environnement.

Nous voulons également apporter notre contribution à la protection de l'environnement, c'est pourquoi nous ne mettons plus à disposition les instructions de service, de montage et de planification sous forme imprimée. À la place, nous avons apposé le code QR directement sur votre produit, ce qui vous permet d'accéder facilement et à tout moment aux notices d'utilisation, de montage et de planification numériques. Si le code QR n'est pas disponible ou illisible, vous trouverez la version en ligne sur notre site web dans la zone de téléchargement.

Lien	Code QR
https://www.domotec.ch/dc-qrc/6811	

Description de l'appareil

La pompe à chaleur pour l'eau chaude utilise la chaleur de l'air ambiant dans les pièces de chauffage, de stockage, d'atelier ainsi que dans les locaux techniques pour chauffer l'eau sanitaire. Les pièces dans lesquelles sont placés des appareils tels que réfrigérateurs, congélateurs, sèche-linge, chaudières, etc., qui dégagent de la chaleur, conviennent particulièrement bien, car celle-ci est autrement en grande partie dissipée sans être utilisée. La chaleur disponible de l'air ambiant ou extérieur est transférée au fluide frigorigène dans l'évaporateur. Le compresseur élève ensuite le niveau de température. Enfin, le condenseur transfère la chaleur à l'eau sanitaire à chauffer.

Abonnement au service

Nous aidons votre installation à durer longtemps et à éviter des frais inutiles. Nos techniciens du service après-vente sont quotidiennement en route pour vous dans toute la Suisse et sont à vos côtés pour vous conseiller et vous aider à relever tous les défis. En souscrivant un abonnement de service de Domotec SA, nous vous garantissons un entretien périodique et professionnel ainsi qu'un service fiable. Nos collaborateurs du service à la clientèle, expérimentés et techniquement compétents, veillent à ce que vos demandes soient traitées rapidement et dans les règles de l'art. Si des travaux de réparation ou d'entretien sont nécessaires, nous utilisons exclusivement des pièces de rechange d'origine, car elles seules garantissent la performance sans faille de nos produits. Vous pouvez demander différents contrats de maintenance sur notre site web.

Lien	Code QR
https://www.domotec.ch/dc-qrc/13942	

En cas d'urgence de service: 0800 87 87 86

CGV

Vous trouverez nos conditions générales de vente sur notre site web.

Lien	Code QR
https://domotec.ch/it/condizioni-general-di-contratto/	

2.0 Informations générales

2.1 Transport et manipulation

Vérifiez l'appareil à la livraison pour détecter d'éventuels dommages de transport. Il est recommandé de laisser l'appareil dans son emballage d'origine jusqu'à son installation à l'endroit prévu, surtout si des travaux de construction sont en cours sur place. Après avoir retiré l'emballage, vérifiez à nouveau que l'appareil est intact et qu'aucune pièce ne manque. En cas de dommage, veuillez contacter Domotec SA immédiatement.

AVERTISSEMENT !

L'appareil doit être transporté et stocké en position verticale (à la verticale). Le produit ne peut être transporté à l'horizontale que sur de courtes distances, en le plaçant sur la face arrière désignée; dans ce cas, attendre au moins 3 heures avant de redémarrer l'appareil, après l'avoir remis en position verticale correcte ou l'avoir raccordé. Cela permet de s'assurer que l'huile de lubrification est bien répartie dans le circuit de refroidissement. Afin d'éviter d'endommager le compresseur.

AVERTISSEMENT !

Tenir les éléments d'emballage hors de portée des enfants, car de tels objets sont potentiellement dangereux. Le fabricant ne peut pas en être tenu responsable.

2.2 Identification de l'appareil

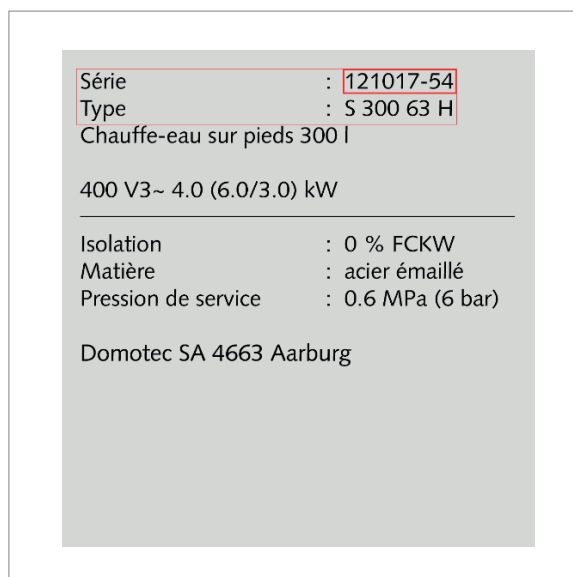

L'identification de l'appareil est visible grâce au numéro de série unique sur l'étiquette (plaque signalétique) de votre appareil. Conservez-le pour d'éventuelles demandes de garantie, d'entretien ou d'assistance technique. Notez le numéro de série.









III. : Plaque signalétique (exemple !)

3.0 Instructions de sécurité





3.1 Signification des symboles

Symbole	Signification
	Le non-respect des avertissements comporte un risque de lésions et peut même entraîner la mort.
	L'unité contient du gaz inflammable R290 propane. Le non-respect de cet avertissement entraîne un risque d'incendie et/ou d'explosion.
	Le non-respect de l'avis de danger peut porter atteinte et endommager, gravement dans certains cas, des biens, des plantes ou des animaux. Le fabricant ne peut en aucun cas être tenu pour responsable des dommages éventuels dus à un usage impropre du produit ou au non-respect des consignes d'installation fournies par le présent manuel.

3.2 Consignes de sécurité

Symbole	Signification
	L'appareil doit être stocké dans une pièce sans source d'inflammation permanente (flamme nue, appareil à gaz en marche ou chauffage électrique en marche). Risque d'incendie et/ou d'explosion.
	Ne pas utiliser de moyens d'accélération du processus de dégivrage ou de nettoyage autres que ceux recommandés par le fabricant. Risque d'incendie et/ou explosion.
	Le réfrigérant R290 propane est inflammable et inodore. Risque d'incendie et/ou explosion.
	Il est interdit d'effectuer des travaux de réparation sur le circuit de refroidissement et les composants qui en font partie intégrantesur le lieu d'installation. Ces travaux ne doivent être effectués que dans un atelier spécialement équipé pour l'entretien des unités avec des réfrigérants inflammables et par un personnel qualifié. Risque d'incendie et/ou explosion.
	Les opérations de recharge du réfrigérant ne peuvent être effectuées que par du personnel formé et disposant de l'équipement approprié. Risque d'incendie et/ou explosion.
	Le chauffe-eau est fourni avec la quantité de réfrigérant R290 propaneégal à 0,15 kg. Ne pas dépasser la quantité de charge autorisée. Risque d'incendie et/ou explosion.
	Pour tous les raccordements électriques, il convient d'utiliser des câbles de section suffisante. Le raccordement de l'appareil doit être effectué conformément aux instructions du paragraphe correspondant. Risque d'incendie dû à la surchauffe de câbles électriques sous-dimensionnés.

[Plus de détails](#) →

Symbole	Signification
	Protéger les tubes et les câbles pour éviter qu'ils ne soient endommagés. Danger de mort par électrocution en cas de contact avec des pièces sous tension.
	Inondation due à l'eau s'échappant de canalisations endommagées.
	S'assurer que l'environnement de l'installation et les éléments auquel l'appareil doit être raccordé sont conformes aux normes en vigueur. Electrocution par contact avec des conducteurs sous tension.
	Les dommages causés à l'appareil par des conditions d'utilisation non conformes. Il est interdit d'installer l'appareil dans un lieu public accessible au grand public.
	Il est interdit d'installer l'appareil à l'extérieur ou dans un endroit partiellement couvert ou exposé aux intempéries. Exposé à l'air libre.

4.0 Caractéristiques techniques

4.1 Principe de fonctionnement

La pompe à chaleur pour eau chaude utilise l'air ambiant comme source de chaleur pour produire de l'eau chaude. En fonctionnement, l'air ambiant chaud est aspiré par le ventilateur et passe à travers l'évaporateur, où la chaleur est transférée au fluide frigorigène. Le compresseur chauffe ensuite le fluide frigorigène sous pression, qui, dans le condenseur, transfère la chaleur à l'eau sanitaire.

L'efficacité de fonctionnement d'une pompe à chaleur est mesurée par le coefficient de performance COP, c'est-à-dire le rapport entre l'énergie fournie à l'eau et l'énergie électrique consommée par l'appareil. La valeur du COP varie en fonction du type de pompe à chaleur et de ses conditions de fonctionnement spécifiques. Par exemple, un COP de 3 signifie que la pompe à chaleur restitue 3 kWh de chaleur pour chaque kWh d'énergie électrique consommée, dont 2 kWh proviennent de l'air ambiant.

4.2 Données techniques

Description	Unité	110 l	150 l
Capacité nominale du réservoir	l	110	147
Epaisseur de l'isolant	mm	50	50
Type de protection de la cuve		Émaillée	Émaillée
Type de protection contre la corrosion		Anode titane à courant imposé + anode de magnésium	Anode titane à courant imposé + anode de magnésium
Pression maximale de travail	bar	6,0	6,0
Diamètre raccordement évacuation condensat	mm	14	14
Diamètre raccordement expulsion/aspiration air	mm	110-125-150	110-125-150
Poids à vide	kg	50	59
Pompe à chaleur			
Consommation électrique moyenne	W	280	280
Consommation électrique maximale	W	350	350
Puissance de chauffage de la pompe à chaleur	W	896	924
Quantité de fluide réfrigérant R290 propane	kg	0,15	0,15
Quantité de gaz à effet de serre fluorés R290 propane	kg CO ₂ äq.	0,45	0,45
Potentiel de réchauffement planétaire R290 propane	GWP	3	3
Température maxi d'eau avec la pompe à chaleur	°C	60	60
Réglage de la température en usine (A)		50	52
COP jusqu'à A7 (A)		2,74	2,95
COP jusqu'à A20 (A)		3,40	3,35
Temps de chauffe jusqu'à A7 (A)	h:min	05:50	09:14
Temps de chauffe jusqu'à A20 (A)	h:min	05:00	07:00
Energie absorbée en chauffe (A)	kWh	1,434	2,271
Quantité maxi d'eau chaude avec unique prélèvement Vmax (A) Temp. de 40 °C	l	136	185
Standby (A)	W	14	12
Profilé de soutirage (A)		M	L
Diamètre du raccordement hydraulique		½	½
Consommation annuelle d'énergie (conditions climatiques moyennes)	kWh/an	452	854
Profil de charge (A)		M	XL
Puissance acoustique intérieure	dB(A)	45	45
Élément chauffant			
Type d'élément chauffant		Résistance blindée	Résistance blindée
Puissance résistance	W	1200	1200
Température maxi de l'eau avec résistance	°C	75	75
Courant maximum absorbé	A	6,7/10	6,7/10
Alimentation électrique			
Tension/Puissance maximum absorbée	V/W	230 V/1550 W	230 V/1550 W
Fréquence	Hz	50	50
Degré de protection IP		IPX 4	IPX 4

(A) A7/W 10-55 °C h.r. 87 % Selon EN 16147. Appareil canalisé ø 150 mm.

(B) Mode « GREEN » Température maximale de la pompe à chaleur 55 °C si la température de l'air est supérieure à 20 °C.

[Plus de détails](#) →

Description	Unité	110 I	150 I
Côté air			
Débit d'air standard (régulation automatique)	m ³ /h	120 ÷ 170	120 ÷ 170
Pression statique disponible	Pa	74	74
Volume minimum du local d'installation (8NON CANALISÉ)	m ³	20	20
Hauteur minimum SOUS plafond local d'installation	m	2,00	2,26
Température min. local d'installation	°C	1	1
Température max. du local d'installation	°C	42	42
Température minimum de l'air (b.u. a 90 % u.r.)	°C	-10	-10

(A) A7/W 10-55 °C h.r. 87 % Selon EN 16147. Appareil canalisé ø 150 mm.

(B) Mode « GREEN » Température maximale de la pompe à chaleur 55 °C si la température de l'air est supérieure à 20 °C.

4.3

Dimensions

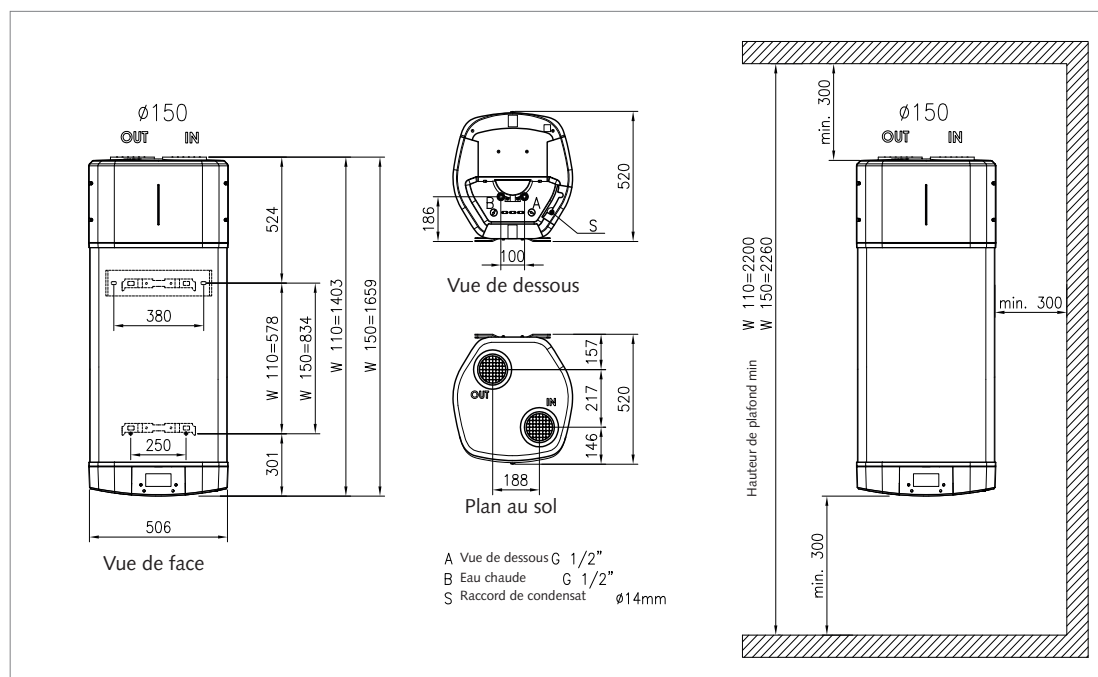

III. : Dimensions

4.4 Montage mural

AVERTISSEMENT !

Fixez l'appareil à l'aide de la plaque de montage sur un mur capable de supporter le poids prévu (210 kg).
L'appareil ne doit pas être installé sur des murs soumis à de fortes vibrations ou oscillations.

Séquence d'installation :

- Retirer l'emballage de l'appareil.
- Utiliser le dos de l'emballage comme gabarit de perçage.
- Monter la plaque de montage mural blanche en haut.
- Monter les deux vis à angle droit en bas.
- Visser les deux tampons en caoutchouc antivibratiles dans l'étrier de montage inférieur de l'appareil.
- Accrocher l'appareil avec l'étrier de montage supérieur dans la plaque de montage mural blanche.
- Mettre l'appareil d'aplomb en alignant les tampons en caoutchouc.
- Raccorder l'appareil hydrauliquement et électriquement.
- En cas d'utilisation du support mural pivotant; voir illustration : Montage mural.

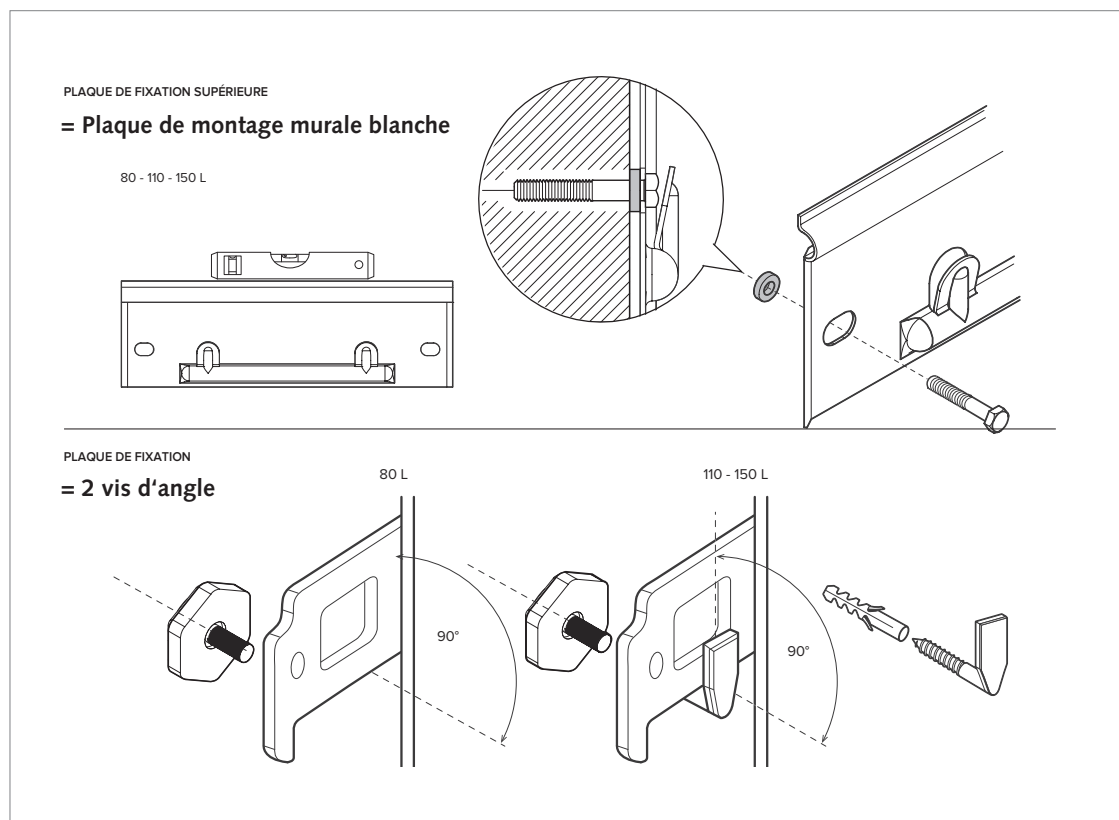

Ill. : Montage mural

4.5 Schéma électrique

1	Alimentation (220-240 V 50 Hz)
2	Carte électronique (carte-mère)
3	Carte interface (écran)
4	Résistance électrique (*)
5	Filtre électronique antiparasite
6	Condensateur de marche (15 µF 450 V)
7	Compresseur hermétique de type rotatif
8	Pressostat de sécurité
9	Ventilateur
10	Ventilateur
11	Pôle de terre inférieur
12	Pôle de terre supérieur
13	Sonde NTC haute (eau chaude)
14	Sonde NTC de départ compresseur/condensateur
15	Sonde NTC Air/Évaporateur/Aspiration
16	Détendeur électronique
17	Connexion BUS
18	Sonde NTC (zone résistance)
19	Anode à courant imposé
20	Carte des connexions
	Pôle de terre

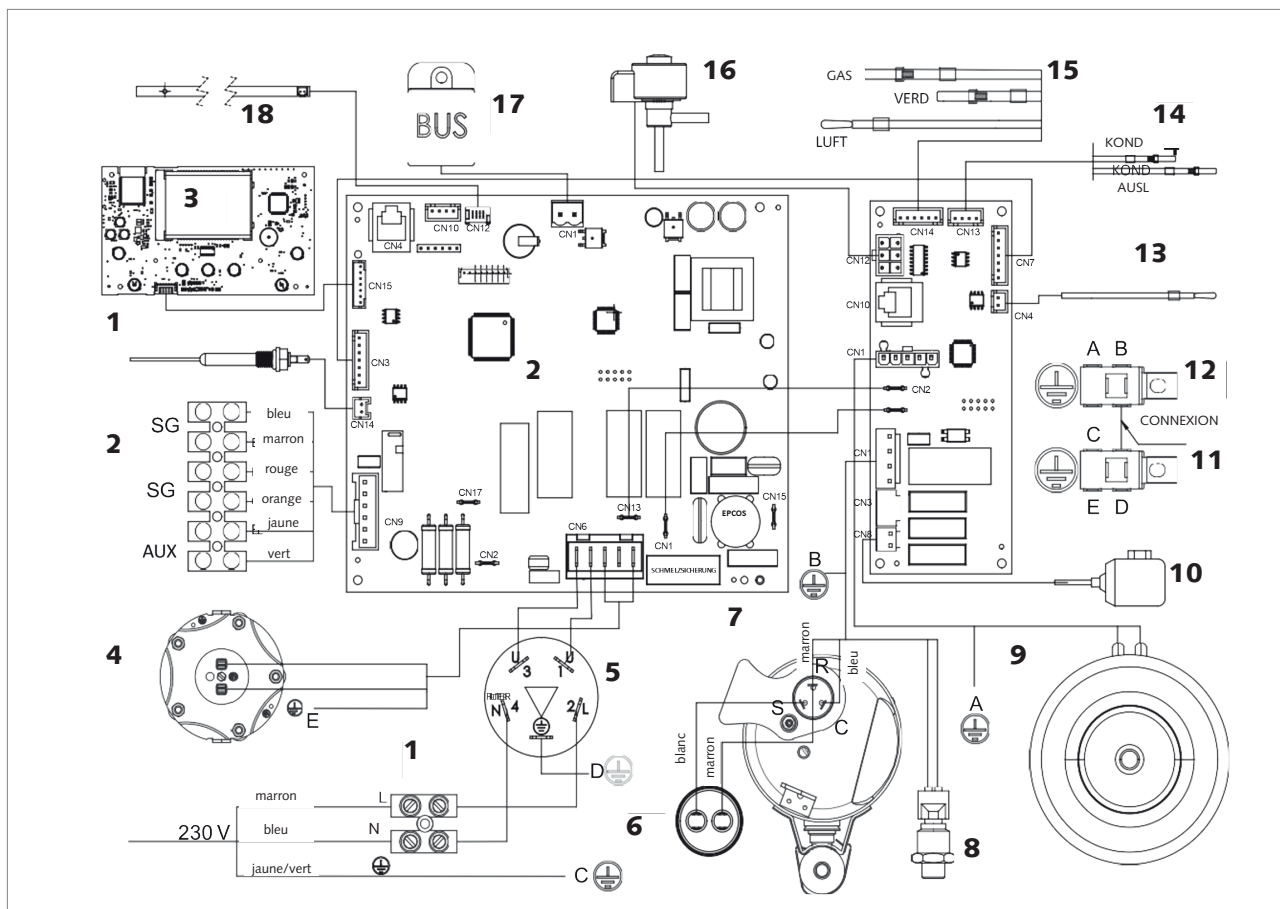
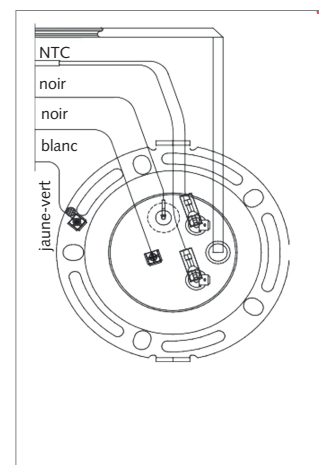

III. : Schéma électrique

5.0 Prescriptions relatives à l'installation (pour l'installateur)

Cet appareil est destiné à la production d'eau chaude à usage domestique ou similaire à des températures inférieures au point d'ébullition.

L'appareil doit être raccordé hydrauliquement à une alimentation en eau sanitaire et au réseau électrique à l'aide de raccords démontables. Des conduits d'air peuvent être utilisés pour l'entrée et la sortie de l'air nécessaire. Il est interdit d'utiliser l'appareil à des fins autres que celles spécifiées. Toute autre utilisation constitue une utilisation inappropriée et est interdite. En particulier, l'appareil ne doit pas être utilisé dans des bâtiments industriels et/ou installé dans des environnements exposés à des substances corrosives ou explosives. Le fabricant décline toute responsabilité pour les dommages résultant d'une installation incorrecte, d'une utilisation inappropriée ou imprévisible, ainsi que d'une application incomplète ou négligente des instructions contenues dans ce manuel.

- a) Si l'appareil est installé sans canalisation, le local d'installation doit avoir un volume minimale de 20 m³ et disposer d'une ventilation suffisante. L'appareil ne doit pas être installé dans un local où se trouvent un autre appareil nécessitant de l'air pour fonctionner (par exemple, une chaudière à gaz ou un chauffe-eau à gaz à chambre de combustion ouverte, etc.) Installer l'appareil dans un endroit où le bruit et l'air émis ne sont pas trop importants. L'air rejeté ne constitue pas une nuisance.
- b) Dans la mesure du possible, diriger les conduites d'air (air entrant et air sortant) vers l'extérieur.
ATTENTION : Les conduits raccordés à l'appareil doivent être exempts de sources d'inflammation potentielles.
- c) ENTRETIEN/accessibilité : Respecter les distances minimales par rapport au mur afin de pouvoir effectuer facilement les éventuelles interventions d'entretien (voir chapitre « 4.3 Dimensions et 6.2 Configurations typiques »).
- d) Vérifiez l'espace disponible pour le montage de l'appareil, des raccords d'air, des dispositifs de sécurité hydrauliques, des raccords électriques et hydrauliques, ainsi que de l'évacuation des condensats.
- e) Le produit est conçu et fabriqué pour être installé à l'intérieur.
- f) Pour garantir la performance et la sécurité du produit, une installation en extérieur n'est autorisée que si l'appareil est protégé des intempéries (en particulier du gel) et si le câble d'alimentation en PVC (fourni avec le produit) est remplacé par un câble en polychloroprène H07RN-F 3 x 1,5 mm².
- g) Si l'appareil est affecté ou endommagé par des intempéries lors de l'installation en extérieur (par exemple, rouille, jaunissement des plastiques, décoloration, etc.), la garantie ne s'applique pas.
- h) S'assurer que le local dans lequel l'appareil doit être installé, que les systèmes électriques et hydrauliques auxquels il sera raccordé sont conformes à la législation en vigueur.
- i) Une prise de courant 230 V, ~50 Hz doit être disponible sur le lieu d'installation.
- j) La capacité de charge de la paroi de montage doit être suffisante pour supporter le poids du chauffe-eau, lorsqu'il est rempli (210 kg).
- k) S'assurer que le lieu d'installation choisi correspond au type de protection IP (protection contre la pénétration de liquides) de l'appareil, conformément aux prescriptions en vigueur.
- l) Ne pas exposer l'appareil aux rayons directs du soleil, même au travers de fenêtres de fenêtres.
- m) S'assurer que l'appareil n'est pas installé dans des environnements agressifs contenant des vapeurs acides, des particules, des gaz ou des solvants, ou que l'air entrant ne provient pas de tels environnements.
- n) Installer l'appareil uniquement sur des lignes électriques protégées contre les surtensions.
- o) Installer l'appareil aussi près que possible du lieu d'utilisation afin de réduire les temps d'évacuation de l'eau chaude.

5.1 Emballage et contenu de la livraison

L'appareil est protégé par un rembourrage en mousse et un carton à l'extérieur; tous les matériaux sont recyclables et respectueux de l'environnement.

Les accessoires suivants sont inclus dans la livraison :

- Instructions d'utilisation, de montage et de planification
- Câble et fiche (230 V)
- Tuyau d'évacuation de l'eau de condensation
- 1 plaque de montage murale
- 2 vis, 2 chevilles et 2 tampons en caoutchouc pour le support mural
- 2 adaptateurs de tuyau pour la conduite d'air (110/125 mm)
- Étiquette énergétique de l'appareil

5.2 Remarque Raccords

Des raccords démontables doivent être utilisés pour l'installation de l'appareil.

5.3 Remarque pour les futures maintenances

L'accessibilité de l'appareil doit être assurée afin de pouvoir effectuer des opérations de maintenance, des contrôles et des révisions. Cela inclut en particulier la garantie d'un accès sécurisé à tous les composants et points de raccordement pertinents, ainsi que l'évitement d'obstacles qui pourraient compliquer l'accès ou présenter un danger pour le personnel de maintenance. Dans le cas contraire, la responsabilité des risques potentiels pour la sécurité et des coûts de maintenance accrus incombe à l'installateur ou à l'exploitant de l'installation.

6.0 Installation

L'installation et la première mise en service de l'appareil doivent être effectuées par du personnel qualifié en respectant les réglementations d'installation en vigueur. L'installateur est tenu de suivre les instructions contenues dans le présent manuel. Une fois l'installation terminée, il incombe à l'installateur d'informer l'utilisateur sur le fonctionnement du chauffe-eau et sur la bonne exécution des principales opérations.

Le chauffe-eau est livré avec le fluide frigorigène R290 propane. Il s'agit d'un gaz inflammable et inodore. Réfrigérant aux excellentes propriétés thermodynamiques, qui présente une efficacité énergétique élevée. En raison de son inflammabilité, nous recommandons de suivre strictement les consignes de sécurité contenues dans ce manuel.

6.1 Installation de conduits d'arrivée et d'évacuation d'air

Nous signalons que l'utilisation d'air en provenance de milieu réchauffé pourrait pénaliser la performance thermique du logement. Il existe une connexion pour l'entrée d'air et l'autre pour refoulement de l'air sur la partie supérieure de l'appareil. Pour les installations sans conduit, il est important de ne pas retirer, casser ou manipuler les grilles d'entrée et de sortie d'air de quelque manière que ce soit. Dans le cas d'une installation avec conduits, il faut utiliser les adaptateurs sans grilles. La température de l'air en sortie du produit peut atteindre des températures 5 à 10 °C de moins par rapport à celle d'entrée, et si le produit n'est pas gainé, la température du local d'installation peut baisser sensiblement. Dans le cas d'une installation sans conduits, respecter les distances aux murs indiquées (voir « Configurations typiques - chap. 6.2 »). Si on a prévu le fonctionnement avec refoulement ou aspiration à l'extérieur (ou dans un autre local) de l'air traité par la pompe à chaleur, il faudra utiliser les canalisations appropriées au passage de l'air.

IMPORTANT !

Pour éviter la formation de condensation il est recommandé d'utiliser des tuyaux isolés.

L'utilisation d'air provenant de locaux chauffés peut nuire à la performance thermique du bâtiment.

S'assurer que les canalisations sont connectées et bien fixées au produit pour éviter des déconnexions accidentelles et des bruits désagréables. Il est recommandé d'installer le produit canalisé comme indiqué dans la figure B. Dans le cas de conduits de $\varnothing < 150$, utiliser l'adaptateur spécifique, qui est fourni avec le produit.

AVERTISSEMENT !

Ne pas utiliser de grilles extérieures qui entraînent des pertes de pression élevées, comme par exemple, des grilles anti moustiques moustiquaires.

Les grilles utilisées doivent permettre un bon flux d'air, la distance entre l'arrivée et l'évacuation doit être d'au moins 50 cm. Les tuyaux doivent être protégés du vent. L'évacuation de l'air par une cheminée désaffectée n'est autorisée que si le tirage est adéquat. La longueur maximale des conduits d'air, y compris le raccordement, est indiquée dans le tableau « Configurations typiques - chap. 6.2 ». La perte de charge statique totale due à l'installation est calculée en additionnant les pertes des différents composants installés. Cette somme doit être inférieure à la pression statique du ventilateur.

ATTENTION !





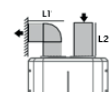
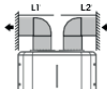
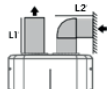



Il est recommandé de n'utiliser que des conduits de $\varnothing 125$ mm que pour évacuer l'air vers l'extérieur. L'utilisation dans les pièces habitées génère une vitesse d'air élevée et une augmentation du bruit.

6.2 Configuration typique

Standard = ø 150 mm	Matériau PEHD				
Longueur max. Longueur du tube L1 + L2 Sortie	ø 110	12 m	8 m	4 m	8 m
	ø 125	25 m	20 m	16 m	20 m
	ø 150	38 m	34 m	30 m	34 m
	ø 160 *	56 m	53 m	49 m	53 m

Longueurs de tube équivalentes : Pour coude 90° (PVC) = 3 m, pour coude 45° (PVC) = 1,5 m.

*Pour le tube Ø 160 mm, l'accessoire d'adaptation doit être commandé séparément.

		Ø 125		Ø 150		Pa MAX 74
		Pa	m équiva- lent	Pa	m équiva- lent	
1 m PVC		2	1	1,5	1	
1 m Al	 	3	1,5	2	1,3	
Grille anti-intem- péries		10	5	8	5	
 90° PVC		9	4,5	6	4	
 90° Al		11	5,5	6	4	

[Plus de détails](#) →

Hauteurs sous plafond minimales pour une installation canalisée

Modèle	110 I	150 I
ø 110 mm	≥1985	≥2240
ø 125 mm	≥1985	≥2240
ø 150 mm	≥2155	≥2410
ø 160 mm	≥2205	≥2460

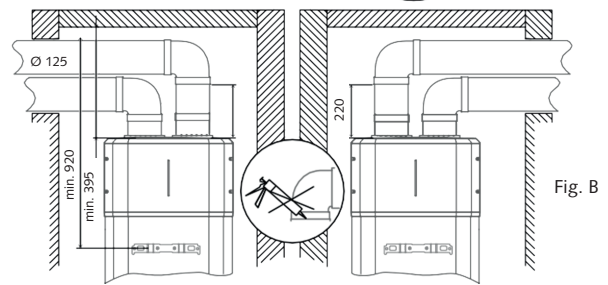
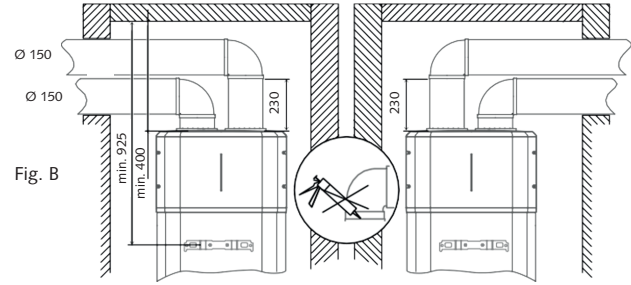
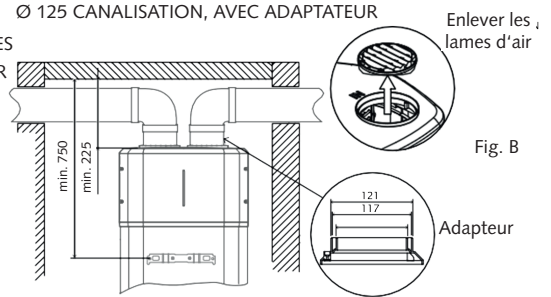
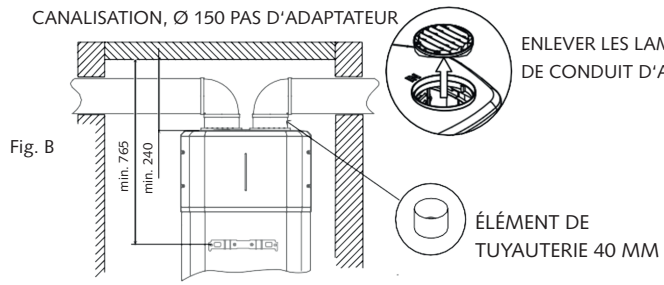
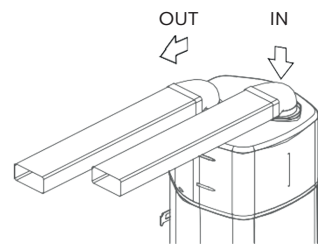
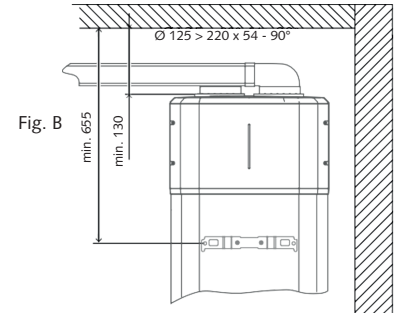
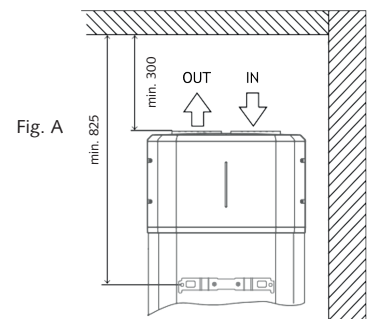

III. : Configuration typique

7.0 Raccordements électriques

Le câble d'alimentation est raccordé à l'appareil à la livraison. Installez une prise de courant 230 V/10 A à proximité de l'appareil. Le fabricant de l'appareil décline toute responsabilité pour d'éventuels dommages dus à une mauvaise mise à la terre de l'installation ou à une alimentation électrique défectueuse. Les prises multiples, les rallonges et les adaptateurs ne sont pas autorisés.

IMPORTANT !

Pour la mise à la terre de l'appareil, n'utilisez en aucun cas les tuyaux de l'installation d'alimentation en eau, de chauffage ou de gaz. L'appareil est équipé d'un câble d'alimentation.

7.1 Raccordement électrique permanent

Il s'agit de la configuration standard. L'appareil est branché en permanence sur le réseau électrique afin de pouvoir fonctionner 24 heures sur 24. Pour garantir un fonctionnement optimal. Les câbles et les prises sont inclus dans la livraison.

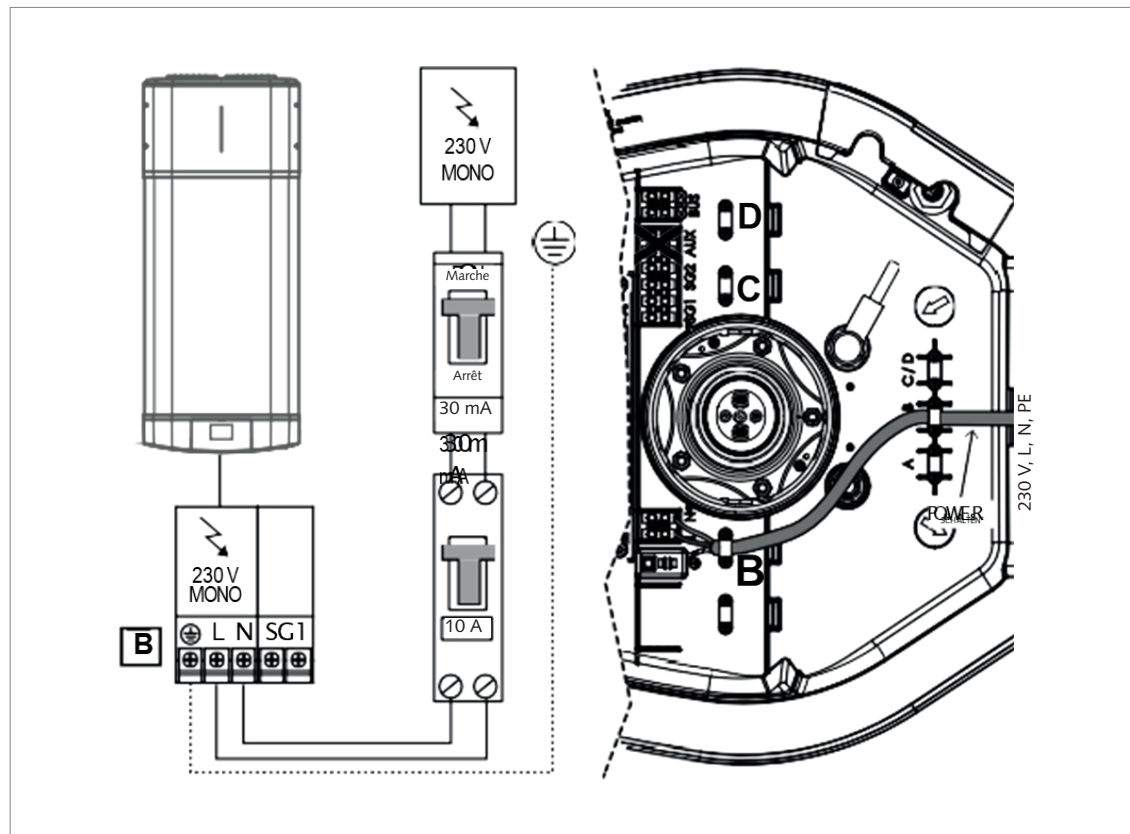

III. : Raccordement électrique permanent

7.2 Raccordement électrique avec tarif bi-horaire et signal HC-HP

- Raccorder un câble bipolaire aux contacteurs de signal sur le compteur.
- Raccorder le câble bipolaire (C) de signal au connecteur prévu EDF « SIG1 » qui se trouve à l'intérieur du boîtier connexions (percer les caoutchoucs pour obtenir une section appropriée à son passage).
ATTENTION : Le signal EDF doit avoir une tension de 230 V.
- Activer la fonction HC-HP au moyen du paramètre P1 du menu installateur.

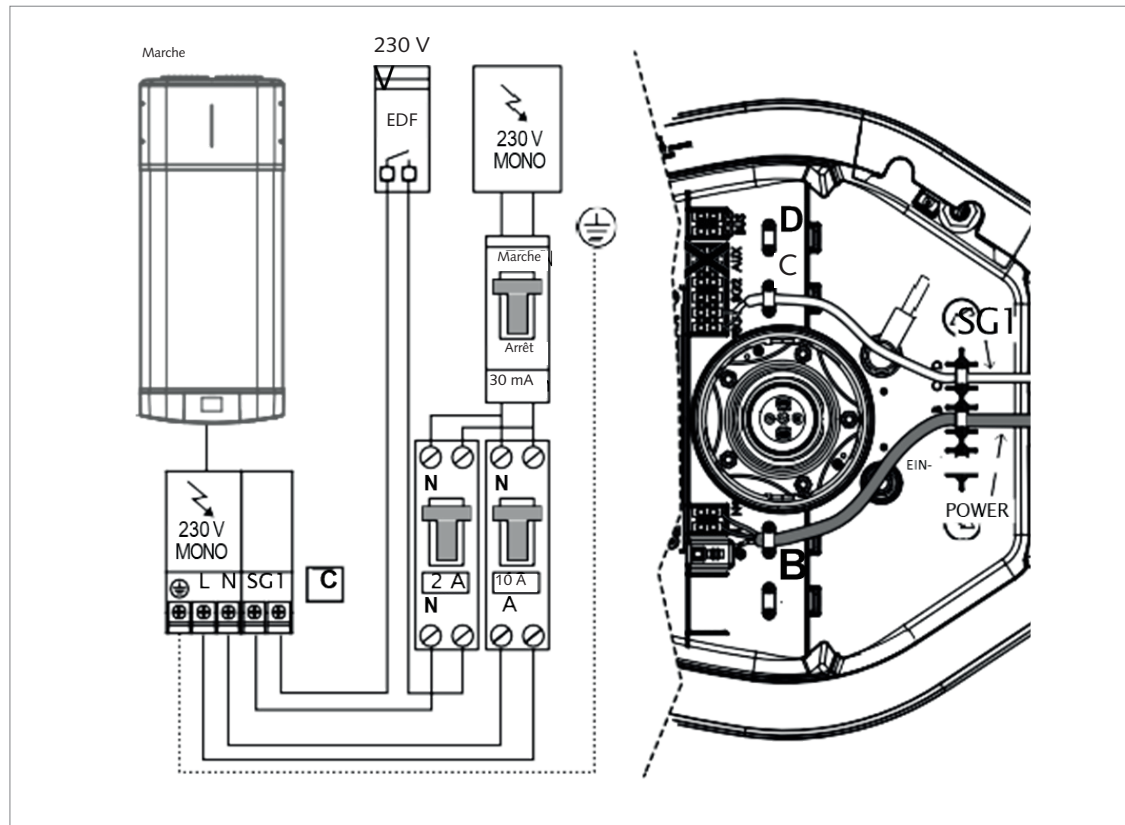

III. : Raccordement électrique avec tarif bi-horaire et signal HC-HP

7.3 Photovoltaïque ou SMART-GRID (SG2)

En cas d'installation photovoltaïque (PV) à raccorder ou d'un signal SG disponible, il est possible de connecter un câble bipolaire depuis l'onduleur ou le câble du signal SG (l'un étant alternatif à l'autre) au boîtier connexions (fixer le câble dans le passe-câble prévu). Raccorder ce câble (C) au connecteur dénommé « SIG2 » et activer la fonction PV (P11) ou SG (P13) au moyen du menu installateur. ATTENTION : Le signal PV ou SG doit avoir une tension de 230 V.

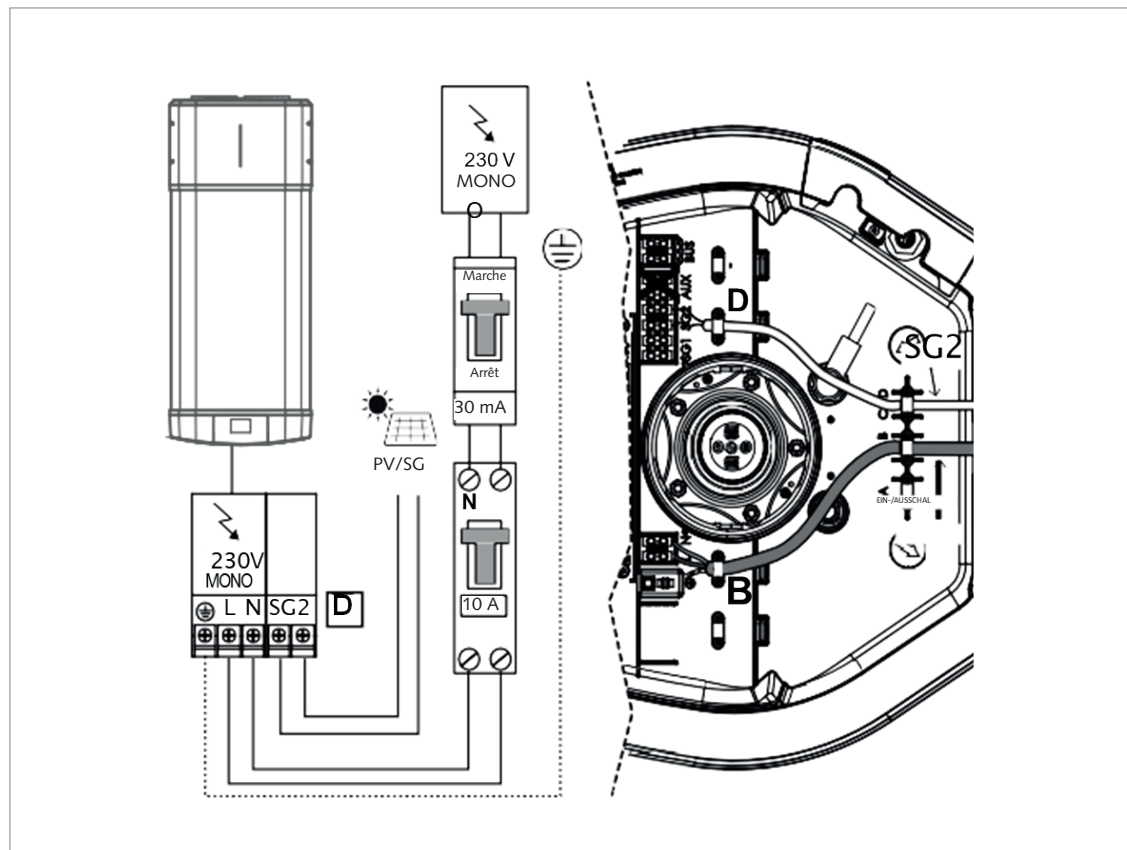

III. : PV ou SMART GRID (SG2)

7.4 Connexion BUS

Connectez le câble à la connexion BUS pour pouvoir contrôler la pompe à chaleur pour eau chaude avec une télécommande Sensys.

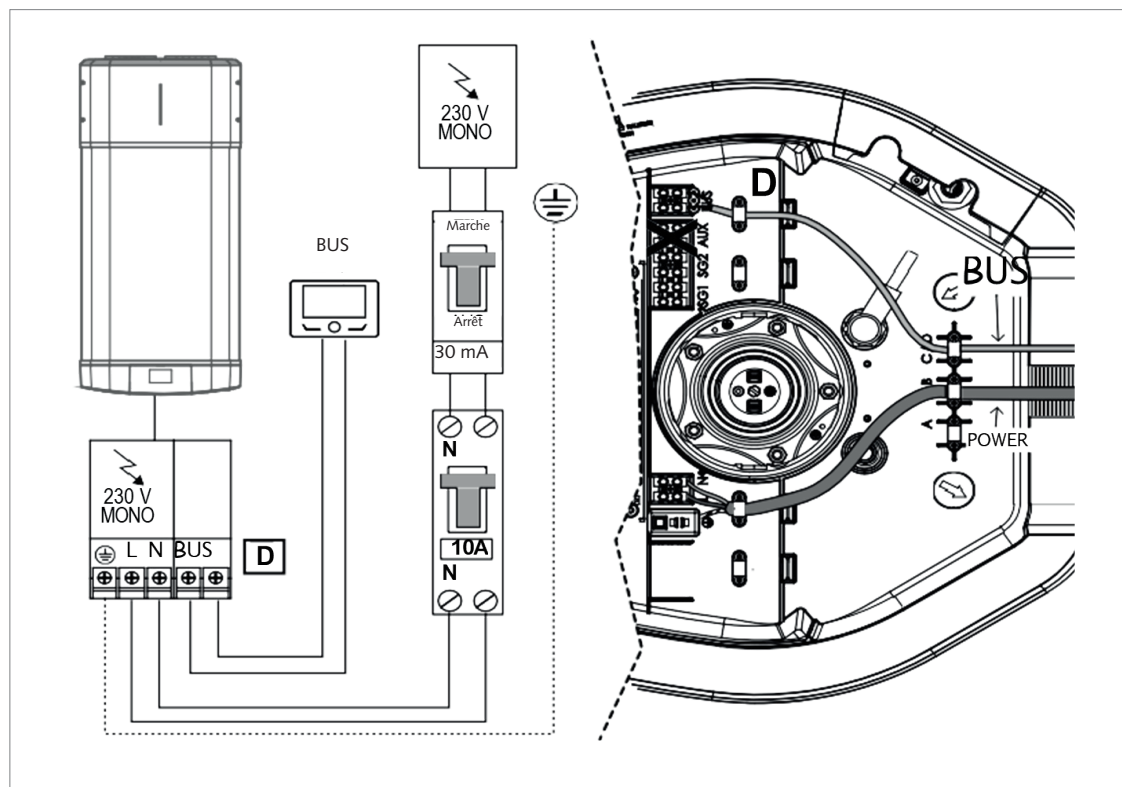

Ill. : Connexion BUS

Entrée de câble	Utilisation	Câble	Tension
D	Signal BUS*	max. 50 m - 2G ø min. 0,75 mm ²	24 V
B	B Alimentation permanente	3G ø min. 1,5 mm ²	230 V
C	C Signal HC-HP/SG1	2G ø min. 1,5 mm ²	230 V
C	D Signal PV/SG2	2G ø min. 1,5 mm ²	230 V
	Câble non fourni avec l'appareil		

*** IMPORTANT !**

Pour éviter les interférences lors de la connexion du BUS, il convient d'utiliser un câble blindé ou un câble double torsadé.

7.5 Types d'installation avec d'autres générateurs de chaleur

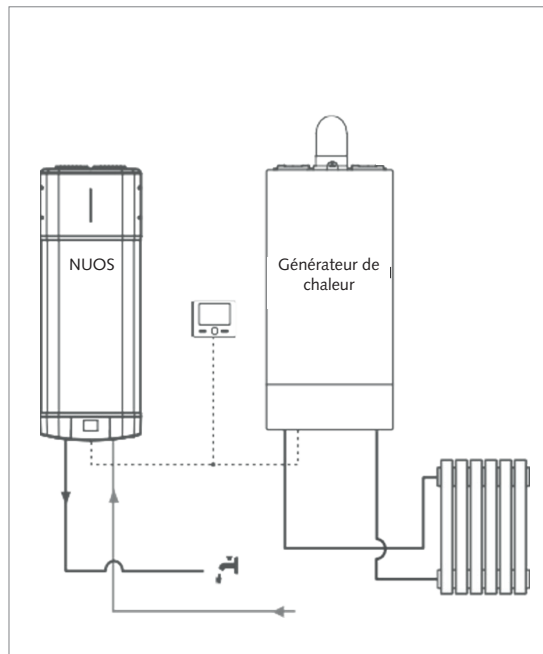

III. : Types d'installations (A)

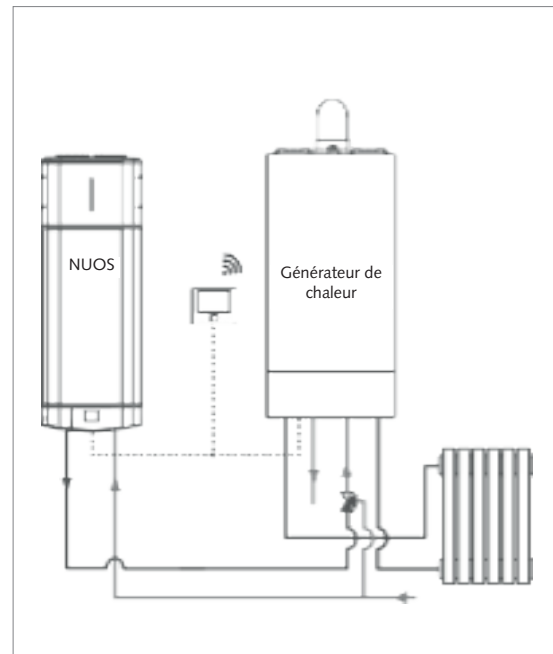

III. : Types d'installations (B)

Types d'installations (A)

Pompe à chaleur pour eau chaude et générateur de chauffage séparé (chaudière, pompe à chaleur ou hybride). Les produits n'ont pas d'intégration mais peuvent être gérés par une seule commande à distance.

Types d'installations (B)

Pompe à chaleur pour eau chaude préchauffé par un générateur combiné (chaudière ou système hybride combiné). Pour activer la gestion du préchauffage de l'eau chaude, réglez le paramètre P14. Dans ce type d'installation, la pompe à chaleur pour eau chaude et le générateur combiné partagent le même réglage de température pour l'eau chaude. Nous recommandons de ne pas établir de connexion BUS avec le générateur de chaleur si le partage de la température de l'eau n'est pas souhaité. La température de la pompe à chaleur pour eau chaude peut être réduite dans des plages horaires prédéfinies avec le paramètre « TMIN » ou, si un système photovoltaïque est présent, augmentée avec le paramètre « PV-SET ».

Si la pompe à chaleur pour eau chaude est installée dans un système BUS avec d'autres générateurs de chaleur compatibles, destinés à d'autres services que la production d'eau chaude, il s'agit de produits totalement indépendants et donc sans aucune synergie, ni fonctionnelle ni de commande.

Pour chaque produit, ses spécificités restent les mêmes et les modes de commande spécifiques correspondants restent valables (exemple : la fonction photovoltaïque assurée par la pompe à chaleur eau chaude reste inchangée en termes de fonctionnalité et de contrôle, même si elle est installée dans un système BUS avec des générateurs de chaleur compatibles).

7.6 Raccordements hydrauliques

Créez les raccords de tuyauterie avec des matériaux capables de résister à la pression de service et à une température maximale de 75 °C. Il est conseillé d'utiliser des raccords isolants électriques pour le raccordement de l'appareil. Un robinet d'arrêt, un clapet anti-retour, une soupape de sécurité et un robinet de vidange doivent être intégrés à l'alimentation en eau froide. L'appareil ne doit pas être utilisé avec une dureté de l'eau inférieure à 12 °F. En revanche, pour une eau particulièrement dure (>45 °F), l'utilisation d'un adoucisseur d'eau avec une dureté résiduelle d'au moins 15 °F est recommandée. Il est interdit d'installer des dispositifs d'arrêt (vannes, robinets, etc.) entre le dispositif de sécurité et l'appareil. Le robinet de sortie de la soupape de sécurité doit être connecté à un tuyau de drainage vers un siphon, assurant un espace d'air d'au moins 20 mm, avec une possibilité de contrôle visuel.

AVERTISSEMENT !

Avant la mise en service, l'appareil et les conduites de l'installation doivent être soigneusement rincés afin d'éliminer les éventuels résidus de filetage, de joint ou de saleté qui pourraient nuire au bon fonctionnement de l'appareil.

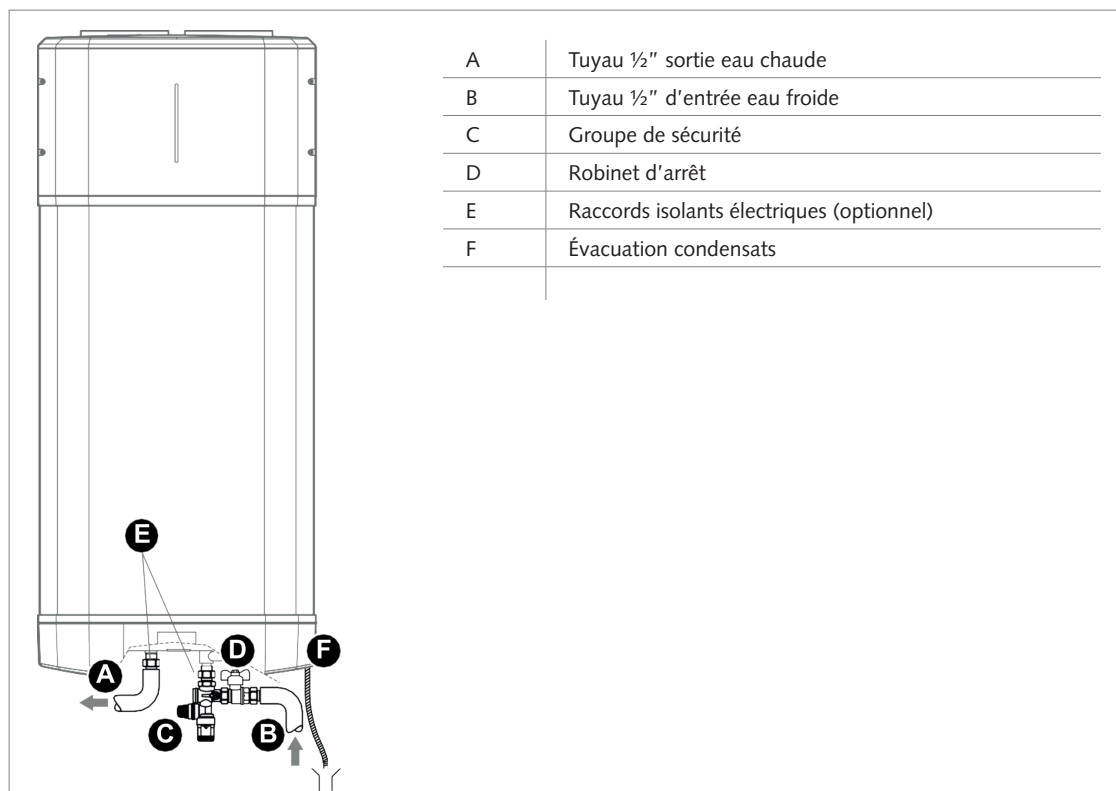

III. : Raccords hydrauliques

8.0 Mise en service

Une fois l'appareil raccordé hydrauliquement et à l'électricité, la pompe à chaleur pour eau chaude doit être remplie d'eau et purgée. Effectuez un contrôle visuel pour détecter d'éventuelles fuites au niveau de la bride et des raccords. Et resserrez-les avec précaution si nécessaire.

8.1 Assistant logiciel de démarrage

Ce produit est compatible avec BUS BridgeNet®. Pour une installation correcte sur BUS, pendant la phase de démarrage, sélectionner les paramètres SYSTEM et CASCADE comme indiqué ci-dessous:

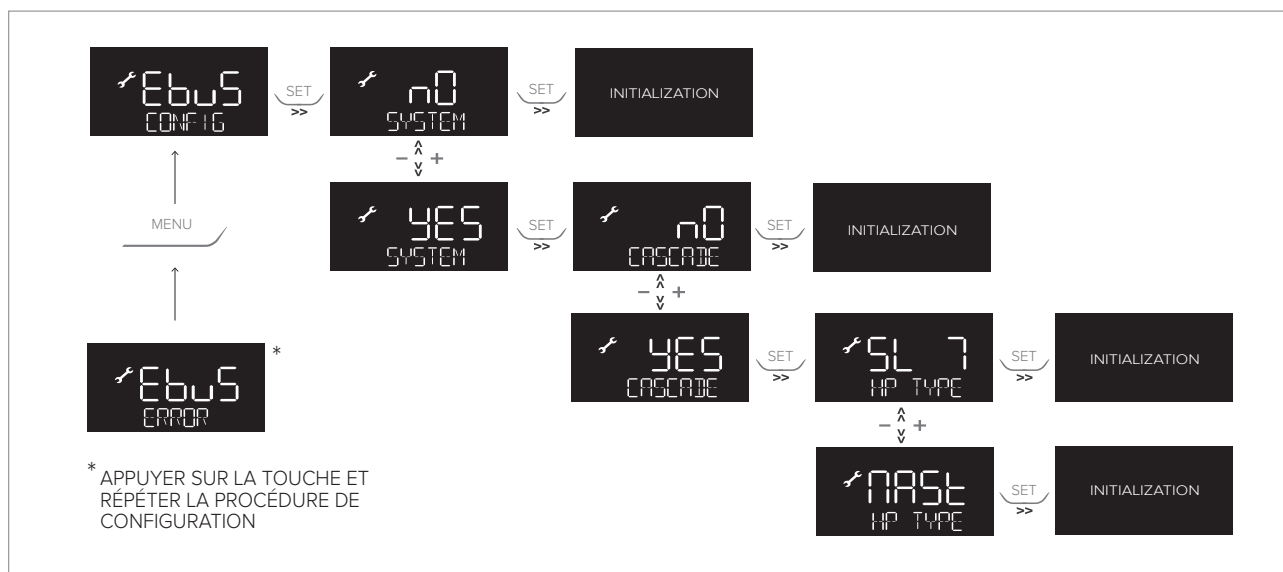

- Situation standard: SYSTEM = NO
Le produit n'est pas raccordé au BUS ou n'est raccordé qu'à une commande à distance.
- SYSTEM = YES Cascade = NO
Le produit est installé dans un système sur bus avec d'autres générateurs thermiques compatibles (solaire, chaudière, hybride ou pompe à chaleur), dont un au moins alimentant le BUS. En cas de présence d'une passerelle WI-FI sur BUS (installée sur commande à distance ou sur générateur de chauffage), les services de chauffage et d'eau chaude sanitaire peuvent être gérés à travers une seule Application pour smart phone.
- SYSTEM = YES Cascade = YES
Le produit est installé dans un système en cascade (8 maximum) pour un usage commercial ou collectif. Après avoir sélectionné l'option CASCADE, confirmer si le produit est le produit MASTER ou l'un des SLAVE de la cascade. Le BUS permet d'aligner tous les paramètres de fonctionnement utilisateur du produit MASTER avec les produits SLAVE. Les paramètres SYSTEM et CASCADE ont un effet sur les paramètres P33 et P34 du menu installateur.

Si le produit est autorisé à fonctionner sur le BUS et afin d'éviter le risque de surcharge, le produit n'alimentera pas le BUS (paramètre P33 du menu installateur réglé sur OFF), sauf dans le cas où le produit est un MASTER de cascade. Dans ce cas Il faudra donc qu'au moins un autre générateur alimente le BUS pour compléter la phase de démarrage. Lorsque le produit est installé sur le BUS, tous les paramètres de l'installation sont partagés avec les autres produits pour la gestion de l'eau chaude sanitaire, les paramètres spéciaux et les paramètres de l'installation et il est possible de n'utiliser qu'une seule télécommande a distance.



III. : Assistant logiciel de démarrage

9.0 Manuel d'utilisation



Appuyez sur le bouton «  » pour mettre le chauffe-eau en service. L'affichage indique la température « configurée » et le mode de fonctionnement, alors que le symbole « HP  » et/ou le symbole «  » indiquent respectivement le fonctionnement de la pompe à chaleur et/ou de l'élément chauffant.

Appuyez sur le bouton «  » pendant 1 seconde pour mettre le chauffe-eau hors service. La protection contre la corrosion est garantie. Le produit permet de s'assurer que la température de l'eau à l'intérieur du ballon ne tombe pas en-dessous de 5 °C.

9.1 Réglage de la température

La température souhaitée pour l'eau chaude peut être réglée en appuyant sur les boutons, « + » ou « - ». L'affichage à l'écran clignote temporairement). Appuyez sur le bouton „SET“ pour afficher la température de l'eau du ballon; elle s'affiche pendant 3 secondes, puis la température configurée redevient visible. En mode pompe à chaleur les températures mini/maxi pouvant être obtenues sont de 40 °C/55 °C. Il est possible d'élargir cette fourchette (mini/maxi 40 °C/ 60 °C) dans le menu installateur. La température maximale atteignable avec l'élément chauffant est de 75 °C. Ces valeurs peuvent être modifiées en ajustant les paramètres dans le menu installateur.

9.2 Mode de fonctionnement « MODE »

Le bouton « MODE » permet de définir le mode de chauffe pour atteindre la température de consigne. Le mode sélectionné est visualisée dans la ligne sous la température. Lorsque la pompe à chaleur est active, le symbole « HP  » apparaît. Lorsque la résistance électrique est active, apparaît le symbole «  » apparaît.

9.3 Mode de fonctionnement « GREEN »

Le chauffe-eau n'utilise que la pompe à chaleur, ceci garantit une efficacité maximale. La résistance électrique n'est allumée que pour les fonctions de sécurité (antilégionellose, antigel et en dehors de la plage d'air de la pompe à chaleur).

Si le niveau de confort fourni par le mode GREEN n'est pas considéré comme adéquat, il est recommandé de passer au mode COMFORT.

9.4 Mode de fonctionnement « COMFORT »

Ce mode garantit une utilisation rationnelle de la pompe à chaleur pour atteindre la température souhaitée. Le confort est prioritaire. L'élément chauffant électrique s'active lorsqu'il y a un besoin temporel (en mode horaire activé) ou lorsque la température souhaitée dépasse la température maximale de la pompe à chaleur. En mode confort, le niveau sonore peut augmenter.

9.5 Mode de fonctionnement « FAST »

Mode boost permanent, le chauffe-eau utilise à la fois la pompe à chaleur et l'élément chauffant pour atteindre la température paramétrée. La priorité est donnée au temps de chauffe.

[Plus de détails](#) →

9.6 Mode de fonctionnement « I-MEMORY »

Le mode conçu pour optimiser la consommation d'énergie et le confort en surveillant les besoins en eau chaude de l'utilisateur et l'usage optimisé de la pompe à chaleur et de l'élément chauffant. L'algorithme garantit le besoin quotidien en proposant la moyenne des profils détectés au cours des 4 semaines précédentes. Durant la première semaine le point de consigne saisi par l'utilisateur reste constant; à partir de la deuxième semaine, l'algorithme ajuste automatiquement le point de consigne de la température pour garantir les besoins quotidiens. Pour réinitialiser le profil I-Memory, utilisez U9. (Le mode I-Memory est visible quand U1 : PROGRAMME est réglé su « OFF »).

9.7 Mode de fonctionnement « HC-HP »

Le fonctionnement de chauffage se fait en tarif double afin de chauffer lorsque l'énergie est disponible à un tarif réduit. La température cible dépend du mode HC-HP spécifique sélectionné :

- HC-HP : Quand le signal EDF est détecté, l'appareil peut fonctionner en PAC et appoint (la priorité est donnée la PAC). La protection antigèle est garantie toute la journée.
- HC-HP_40 : Quand le signal EDF est détecté, l'appareil fonctionne en en mode pompe à chaleur et appoint électrique HC-HP, sinon la température est maintenue à 40 °C (PAC seulement).
- HC-HP24h : Quand le signal EDF est détecté, l'appareil fonctionne en HC-HP, sinon la température paramétrée est obtenue uniquement avec la PAC (mini/maxi 40/62 °C).

Ce mode s'active depuis le menu installateur au moyen du paramètre P1.

9.8 Mode de fonctionnement « BOOST »

BOOST (Touche « >> ») La pompe à chaleur et l'élément chauffant sont utilisés tous les deux pour atteindre la température configurée dans le délai le plus bref possible. Une fois la température configurée atteinte, le mode de fonctionnement précédent est réactivé.

9.9 Mode de fonctionnement « VACANCES »

Mode à utiliser pendant une période d'absence. Une fois écoulée la période choisie, le mode Vacances est désactivé et le produit démarre automatiquement. Le mode Vacances est à configurer dans le menu utilisateur. En mode de fonctionnement vacances, la protection antigèle et le cycle antibactérien sont garantis.

9.10 Panneau de contrôle

L'interface utilisateur dispose d'un écran LCD et de sept boutons. Deux voyants bleus s'allument lorsque l'appareil est alimenté en électricité et lorsque la fonction BOOST est active.

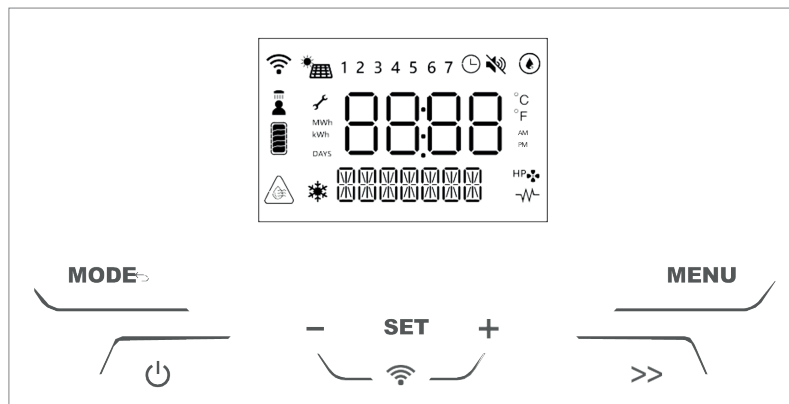

Ill. : Panneau de contrôle

Symbole	Signification
	Paramètre modifiable
	Wi-Fi activé (si disponible)
	Programmation horaire activée
1...7	Jour de la semaine (1 = Dimanche)
	Pompe à chaleur activée
	Résistance électrique activée
	Fonction anti-légionellose activée
	indique que le mode PV ou SG est activé (le cas échéant) Quand le mode correspondant est actif, la deuxième ligne l'indique.
	Fonction MODE SILENCIEUX activée
	Fonction ANTIGEL est activée
	Indique une température de l'eau supérieure à la température cible affichée > T SETPOINT + 5 °C
	Au moins une douche est disponible
	Puissance énergétique estimée en fonction de la température paramétrée

9.11 Menu utilisateur

Appuyez sur « MENU » pour accéder au menu utilisateur. L'écran affiche INFO. Appuyer sur les touches « + » et « - » pour faire défiler les paramètres U1, U2, U3, ...U10. La description du paramètre s'affiche sur la ligne en dessous. Appuyer sur la touche « SET » pour le sélectionner. Pour quitter le menu utilisateur, appuyer sur la touche « MODE ».

Paramètres	Nom	Description des paramètres
U1	PRO-GRAMM	Sélectionner les différents modes de fonctionnement: PROGRAM ON - TIME BASED : GREEN, COMFORT, FAST PROGRAM OFF - ALWAYS ACTIVE : GREEN, COMFORT, FAST, i-MEMORY, HC-HP
U2	PRG TIME	Sélectionner les tranches horaires souhaitées.
U3	PRG SET	Personnaliser la programmation horaire.
U4	HOLIDAY	activer/désactiver le mode HOLIDAY Quand l'activation est confirmée, l'utilisateur doit saisir le nombre de jours d'absence en „Jours de vacances“ [1, 99].
U5	ANTIBACT	Affiche si la fonction anti-légionellose est active.
U6	DATE	Pour paramétrer la date (année, mois, jour) et l'heure (heures et minutes). L'activation automatique de l'heure d'été à l'heure d'hiver peut être activé avec « LEGALH ».
U7	REPORTS	Ce paramètre affiche la consommation d'énergie (totale).
U8	SILENT	Pour activer/désactiver le mode SILENCIEUX Recommandé pour les installations sans gaines.
U9	I-MRESET	Pour réinitialiser les profils de consommation, sélectionner « ON » et appuyer sur la touche « SET ». La confirmation efface les données enregistrées et la courbe d'apprentissage redémarre à partir de la semaine actuelle.
U10	WIFI RS	SI DISPONIBLE Pour réinitialiser les données WLAN, sélectionner « ON » et appuyer sur la touche « SET ».

9.12 Programmation horaire

Sélectionner d'abord le paramètre U1 = « ON », puis U2 « PRG TIME ». Il est possible de régler 4 tranches horaires différentes, pour chaque jour de la semaine, dans les modes de fonctionnement: GREEN, COMFORT ou FAST. [START] et [STOP] définissent le début et la fin d'une tranche horaire. Après la quatrième tranche horaire, il sera demandé à l'utilisateur de confirmer le paramètre. Pour réinitialiser les touches horaire sélectionnée et celles qui suivent, appuyez sur le signe « + » et « - » jusqu'à ce que « OFF », puis appuyez sur « SET ». Si une tranche horaire n'est pas configurée, elle reste comme étant non définie. Exemple : le chauffage de l'eau est actif de 22:00h à 06:00h.

[START1] = 8:00 [STOP1] = 12:00
[START2] = 16:00 [STOP2] = 20:00
[START3] = 00:00 [STOP3] = 00:00
[START4] = 00:00 [STOP4] = 00:00

Si l'on choisit « ALL_DAYS », les mêmes plages horaires sont attribuées du lundi au dimanche. Sinon, chaque jour de la semaine peut être adapté individuellement en sélectionnant le paramètre correspondant.

ATTENTION !

Si la durée choisie est trop courte, il se peut que la température souhaitée ne soit pas atteinte.

9.13 Menu installateur

Il est possible de modifier les paramètres principaux dans le menu installateur. Les paramètres modifiables sont affichés à l'écran avec le symbole de la clé «  ». Appuyez sur « MENU » pendant 3 secondes, Utilisez les touches « + » et « - » et entrez le mot de passe 234.

Paramètres	Nom	Description des paramètres
P01	HC-HP	Fonctionnement avec une alimentation bi-horaire : 0. HC-HP_OFF (désactivé (par défaut)) 1. HC-HP 2. HC-HP_40 3. HC-HP24h
P02	ANTIBACT	Configuration de la fonction anti-légionellose : ON = fonction activée OFF = fonction désactivée
P03	T-ANTB	Indique la température à atteindre et à maintenir pendant au moins une heure dans le cycle de protection contre les légionelles [60/75 °C] (réglage du cycle avec P32).
P04	TMAX	Réglage de la température maximale pouvant être atteinte. Une valeur plus élevée permet une consommation d'eau chaude plus importante.
P05	TMIN	Réglage de la température minimale pouvant être atteinte. Un réglage plus bas de la température permet un fonctionnement moins énergivore en cas de consommation d'eau chaude limitée.
P06	I-M TMIN	La température minimale à garantir en mode I-Memory quand l'algorithme n'a détecté aucune consommation.
P07	TMAX HP	Ce paramètre n'est pas disponible.
P08	TMINAIR	Température minimale de l'air qui garantit le fonctionnement de la pompe à chaleur; si la température de l'air tombe en dessous de cette valeur, le compresseur est désactivé. L'installateur peut la régler dans la plage [-10 ÷ 10 °C].
P09	HYST HP	L'hystérèse est la différence de température entre la température de consigne et la température de réactivation de l'appareil. Plage de réglage entre 3 et 20 °C.
P10	TANKVOL	Ce paramètre donne la capacité du ballon; il est utile en cas de commande de pièces de rechange.
P11	PV MODE	1. OFF (PV désactivé par défaut) 2. PV_HP = PV avec HP seulement 3. PV_HE = PV avec HP et HE 4. PV_HEHP = PV avec HP et HE
P12	PV TSET	Ce paramètre donne la température à atteindre en mode PV. L'installateur peut la régler dans la plage [55 ÷ 75 °C]
P13	SG MODE	Fonctionnement avec Smart Grid : 1. OFF = SG désactivé par défaut 2. HP_ON = SG avec HP seulement
P14	SYSMODE	Fonctionnement système : 1. STD = installation standard 2. PRHE = pour le préchauffage d'un générateur de chaleur combiné. Les paramètres pour la production d'eau chaude sanitaire sont partagés
P15	BUZZER	Ce paramètre n'est pas disponible.
P16	SILENT	Utilisateur souhaite activer/désactiver le mode silencieux : ON = Activé OFF = Désactivé par défaut
P17	CHARGE	Activation de la procédure d'inversion du cycle, pour permettre la recharge en gaz (à activer uniquement lorsque l'alimentation principale est en marche).

[Plus de détails](#) →

Paramètres	Nom	Description des paramètres
P18	FACT RS	Rétablissement des réglages d'usine. Tous les réglages de l'utilisateur seront réinitialisés à la valeur prédéfinie, font exception les statistiques énergétiques, le volume du réservoir et le Wi-Fi (le cas échéant)
P19	MB SW	Version logicielle HP-TOP-MB forme MM.mm.bb.
P20	HMI S	Version logicielle HP-MED-HMI forme MM.mm.bb.
P21	T LOW	donne la température de l'eau en °C détectée par le NTC placé en position basse dans le ballon d'eau. En cas d'erreur du NTC, le message « - ». est affiché.
P22 + 23	T HIGH + T DOME	Donne la température de l'eau en °C détectée par le NTC placé en position haute dans le ballon d'eau. En cas d'erreur du NTC, le message « - ». est affiché.
P24	T AIR	Donne la température de l'air en °C détectée par le NTC. En cas d'erreur du NTC, le message « - ». est affiché.
P25	T EVAP	Donne la température du gaz en °C détectée par le NTC placé avant l'évaporateur. En cas d'erreur du NTC, le message « - ». est affiché.
P26	T SUCT	Donne la température du gaz en °C détectée par le NTC placé avant le compresseur. En cas d'erreur du NTC, le message « - ». est affiché.
P27	T COND	Donne la température du gaz en °C détectée par le NTC placé après le condenseur. En cas d'erreur du NTC, le message « - ». est affiché.
P28	T DISC	Donne la température du gaz en °C détectée par le NTC placé après le compresseur. En cas d'erreur du NTC, le message « - ». est affiché.
P29	T SH	Donne la température de surchauffe en °C. En cas d'erreur d'évaporation ou d'aspiration du NTC, le message « - ». est affiché.
P30	ERRORS	Permet de faire défiler les 10 dernières erreurs survenues.
P31	WI-FISET	La fonction Wi-Fi (si elle est disponible) peut être réglée sur : ON = fonction activée OFF = fonction désactivée
P32	F ANTB	Répétition du cycle de protection contre les légionelles tous les [1-30] jours (PO2 doit être activé au préalable).
P33	EBUS POWER	ON = fonction activée - OFF = fonction désactivée
P34	HP-TYPE	Réglages en Cascade [Master-Slave1,.....Slave7]
P41	MULTI	Fonctionnement du ventilateur en mode collectif : OFF : Default ON : 50-60-70-80

9.14 Paramètres par défaut pour la mise en service

Parameter	Réglage d'usine
Température de consigne	55 °C
Mode de fonctionnement	« GREEN »
Mode vacance	Désactivé
HC-HP (mode avec tarif double d'électricité)	Désactivé
Programme de protection contre les légionelles	Désactivé
Température maximale réglable avec l'élément chauffant	65 °C
Température minimale réglable	45 °C
Température maximale réglable avec la pompe à chaleur	*60 °C
Valeur d'hystérésis	7 °C

* En mode « GREEN », la température maximale de la pompe à chaleur est réglée sur 55 °C lorsque la température de l'air est supérieure à 20 °C.

10.0 Fonctions

10.1 Paramètre P11 - Mode photovoltaïque

L'appareil peut utiliser de manière optimale le courant généré par une installation photovoltaïque. Pour cela, un câble de signal (phase 230 V) doit être connecté au bornier SG2, en partant de l'onduleur ou du gestionnaire solaire. Le signal de 230 V doit être capté pendant au moins 5 minutes afin de démarrer le mode PV de l'appareil. Ensuite, l'appareil est en service pendant au moins 30 minutes.

Les valeurs suivantes peuvent être réglées :

- OFF (valeur 0 - par défaut) Mode PV désactivé.
- PV_HP (valeur 1) Le produit atteindra la température paramétrée (la plus élevée entre T SET POINT et PV TSET) uniquement avec la pompe à chaleur (max 60 °C).
- PV_HE (valeur 2) la température paramétrée (la plus élevée entre T SET POINT et PV TSET) est obtenue avec la pompe à chaleur jusqu'à 60 °C au-delà, la résistance est activée (1200 W).
- PV_HEHP (valeur 3) Le produit atteint la température de consigne, (la plus élevée entre T SET POINT et T W PV) est obtenue avec la pompe à chaleur et l'élément chauffant (1000 W) jusqu'à 60 °C. Pour une température supérieure à 60 °C, le deuxième élément (1200 W) est activé.

10.2 Paramètre P13 - Mode SG

L'appareil est compatible avec SMART GRID. En cas d'utilisation de cette fonction, un câble de signal (phase 230 V) doit être raccordé au bornier SG2, en partant du compteur électrique. Le paramètre P13 doit être réglé sur « SG-ON ». Smart-Grid active uniquement la pompe à chaleur sans élément chauffant, température max. 60 °C.
REMARQUE : Si le paramètre P11, PV MODE, est activé, P13, SG MODE, est automatiquement désactivé et inversement.

10.3 Paramètre P16 - Mode Silent

Cette fonction réduit le niveau sonore (la performance peut varier par rapport aux valeurs déclarées). La fonction activée, le symbole apparaît à l'écran «  ».

10.4 Paramètre P41 - Installations multiples

À utiliser uniquement pour les installations collectives. Un accessoire d'évacuation coaxial est nécessaire. La vitesse de la soufflerie peut être réduite [désactivée par défaut].

10.5 « Protection antigel »

Si la température de l'eau dans le ballon tombe en-dessous de 5 °C alors que l'appareil est sous tension, l'élément chauffant (1200 W) sera activé automatiquement pour chauffer l'eau jusqu'à 16 °C.

10.6 « Dégivrage »

La fonction de dégivrage est activée lorsque la pompe à chaleur est en fonctionnement depuis au moins 30 minutes, que la température de l'air mesurée est inférieure à 15 °C et que la température de l'évaporateur diminue rapidement. Lorsque le cycle de dégivrage est en cours, le symbole de protection contre le gel s'affiche sur le côté.

10.7 Paramètre P02 Fonction anti-légionellose

Cet appareil est livré avec un cycle de désinfection thermique qui est désactivé par défaut (P02). Il est possible de choisir la température (P03) et un cycle de 1 à 30 jours (P32).

ATTENTION !
 Après la désinfection thermique, la température de l'eau est très élevée. Nous recommandons l'installation d'un mélangeur thermostatique afin d'éviter les brûlures dues à l'eau chaude.

11.0 Configuration du Wi-Fi - Paramètre P31

Téléchargez gratuitement l'application « ARISTON NET » sur votre smartphone depuis l'App Store ou le Google Play Store. Vous y trouverez des informations détaillées sur la configuration du Wi-Fi et sur la procédure d'enregistrement du produit.

Lien	Code QR
https://discover.ariston-net.remotethermo.com/ar/fr/index.html?lang=fr	

- Cliquez sur « Créer un compte » et remplissez les champs. Ouvrez le e-mail d'Ariston NET et cliquez sur le lien pour confirmer le compte.
- Connectez-vous à Ariston NET, cliquez sur « ajouter » pour ajouter l'appareil à votre compte et suivez les instructions. Suivez les instructions.

Pour simplifier les étapes suivantes, il est recommandé d'approuver les autorisations demandées par l'application.

- Assurez-vous que votre connexion Wi-Fi est stable à l'endroit où se trouve l'appareil.

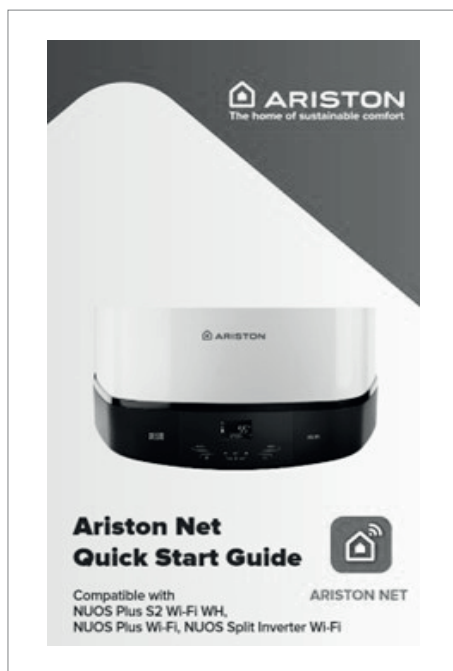

12.0 Tableau des erreurs

Dans le cas où une panne survient, l'appareil signale cette dernière, l'écran clignote et montre le code d'erreur. Le chauffe-eau va continuer à fournir de l'eau chaude si l'erreur concerne seulement l'un des deux groupes de chauffe, en faisant fonctionner ou la pompe de chaleur ou la résistance électrique. Si l'erreur concerne la pompe de chaleur, sur l'écran apparaît le symbole « HP » clignotant, si l'erreur concerne la résistance électrique, le symbole de la résistance va clignoter. Si le problème concerne les deux, les deux vont clignoter.

Avant d'intervenir sur l'appareil, il faut vérifier le raccordement électrique correct des composants sur la carte principale et la position correcte des capteurs NTC.

Code	Fonctionnement des éléments électrique	Fonctionnement de la pompe à chaleur	Description	
007	ON	OFF	Condensateur NTC : Circuit ouvert ou court-circuit	Vérifiez si le condensateur NTC fonctionne correctement.
008	ON	OFF	Évacuation NTC (sortie du compresseur) : Circuit ouvert ou court-circuit	Vérifiez si le condensateur NTC fonctionne correctement.
009	ON	OFF	Air NTC : Circuit ouvert ou court-circuit	Vérifiez si le NTC air fonctionne correctement.
010	ON	OFF	Évap NTC : Circuit ouvert ou court-circuit	Vérifiez si le NTC évaporateur fonctionne correctement.
012	ON	OFF	Aspiration NTC (entrée du compresseur) : Circuit ouvert ou court-circuit	Vérifiez si le NTC d'aspiration fonctionne correctement.
021	ON	OFF	Fuite de gaz	Vérifiez si le capteur d'arrivée du compresseur fonctionne correctement. Si l'erreur persiste, évacuez le gaz résiduel. Recherchez et réparez le point d'étanchéité dans le circuit de refroidissement. Créez un vide et rechargez le circuit avec 150 g de réfrigérant R290 propane.
032	ON	OFF	Problème de compresseur	Vérifiez la tension d'alimentation au niveau de la connexion du compresseur.
042	ON	OFF	Évaporateur obstrué	Éteignez l'appareil. Assurez-vous que l'évaporateur et le boîtier de l'unité extérieure ne sont pas bloqués.
044	ON	OFF	Problème de ventilateur	Vérifiez la tension d'alimentation au niveau de la connexion du ventilateur. Vérifiez le bon fonctionnement du capteur au niveau de l'arrivée du compresseur.
051	ON	OFF	Haute pression	Vérifiez le câblage du pressostat. Vérifiez la quantité de gaz.
053	ON	OFF	Protecteur thermique du compresseur: HS	Vérifiez la connexion du compresseur.
218	ON	OFF	Capteur NTC du dôme (eau chaude) : Circuit ouvert ou court-circuit	Vérifiez le bon fonctionnement du capteur NTC (eau chaude).
230	OFF	OFF	Capteur de température d'eau (zone de l'élément chauffant): Circuit ouvert ou court-circuit	Vérifiez le montage correct du câblage du capteur sur le connecteur de la carte principale correspondant. Vérifiez le bon fonctionnement du capteur.

Plus de détails →

Code	Fonctionnement des éléments de chauffage	Fonctionnement de la pompe à chaleur	Description	
231	OFF	OFF	Capteur de température d'eau (zone de l'élément chauffant) : Intervention de sécurité (1er niveau)	Vérifiez le bon fonctionnement du capteur.
232	OFF	OFF	Capteur de température d'eau (zone de l'élément chauffant) : intervention de sécurité (2nd niveau)	Vérifiez le bon fonctionnement du capteur.
233	OFF	OFF	Relais bloqué	Réinitialisez l'appareil en appuyant deux fois sur le bouton MARCHE/ARRÊT. Si l'erreur persiste, remplacez la carte principale.
241	OFF	OFF	Anode à courant imposé : Circuit ouvert	Vérifiez s'il y a de l'eau dans l'appareil. Si l'erreur persiste, vérifiez le bon fonctionnement de l'anode. Vérifiez le montage correct du câblage de l'anode sur le connecteur de la carte principale correspondante. Si l'erreur persiste, remplacez la carte principale.
314	OFF	OFF	Répétez Marche/Arrêt	Attendez au moins 15 minutes, puis déverrouillez l'appareil en utilisant le bouton MARCHE/ARRÊT.
321	OFF	OFF	Données éronées	Réinitialisez l'appareil en appuyant deux fois sur le bouton MARCHE/ARRÊT. Si l'erreur persiste, remplacez la carte principale.
331 332	OFF	OFF	Communication manquante entre la carte mère et HMI	Réinitialisez l'appareil en appuyant deux fois sur le bouton MARCHE/ARRÊT. Si l'erreur persiste, remplacez le câblage de communication entre la carte principale et l'affichage.
333	ON	ON	Carte mère : Communication manquante avec la carte Wi-Fi	Vérifiez les câbles entre la carte principale et l'HMI. Si l'erreur persiste, remplacez le module HMI. Si le Wi-Fi n'est pas disponible : Accédez au menu installateur et réglez P31 sur OFF. Si l'erreur se reproduit, remplacez la carte principale.
334	ON	OFF	Absence de communication entre la carte mère et le TDC	Vérifiez le câble de communication et les câbles associés de la carte principale et du TDC. Si l'erreur persiste, remplacez le TDC.
335	OFF	OFF	Absence de communication carte sécurité	Réinitialisez l'appareil en appuyant deux fois sur le bouton MARCHE/ARRÊT. Si l'erreur persiste, remplacez la carte principale.
336	ON	ON	Dysfonctionnement de l'écran tactile	Réinitialisez l'appareil en appuyant deux fois sur la touche MARCHE/ARRÊT. Si l'erreur persiste, remplacez le module HMI.
337	OFF	OFF	Maître cascade absent	Vérifiez si au moins un des appareils dans la cascade est configuré en tant que maître, sinon configurez-en un.

13.0

Résolution des erreurs

ATTENTION !





Avant toute intervention, débranchez l'appareil du réseau électrique.

Problem	Cause possible	Remède
L'eau en sortie est froide ou pas assez chaude	Température ECS trop basse	Augmenter la température de consigne de l'eau.
	Pas de connexion électrique, câble non raccordé ou endommagé	Vérifier la tension aux bornes de puissance. Vérifier la tension des bornes, contrôler l'état des fils et des connexions.
	Pas de signal HC/HP (si l'appareil est équipé d'un câble de signal EDF)	Pour vérifier le fonctionnement de l'appareil, démarrer le mode « Boost ». Si le résultat est positif, vérifier la présence du signal HC/HP provenant de l'appareil de mesure et contrôler si le câblage EDF est en bon état. Le câblage est intact.
	Dysfonctionnement de la minuterie pour le tarif bihoraire (si le produit est installé avec cette configuration)	Vérifier le fonctionnement du compteur jour/nuit et contrôler si le temps que la durée réglée est suffisante pour chauffer l'eau.
	Flux d'air insuffisant vers l'évaporateur	Nettoyer les grilles d'aération et les canaux nettoyer régulièrement.
	L'appareil est à l'arrêt ou hors tension	Vérifier l'alimentation électrique du réseau. Mettre l'appareil sous tension.
	Utilisation d'une quantité considérable d'eau chaude lorsque l'appareil est en phase de chauffage	Attendre : Les chauffe-eau à pompe à chaleur sont conçus pour réchauffer l'eau consommée. Cela peut toutefois prendre un certain temps, selon la taille du chauffe-eau et l'efficacité de la pompe à chaleur.
	Erreur de sonde	Contrôler la présence, même intermittente, des erreurs concernant NTC.
L'eau est bouillante (avec présence éventuelle de vapeur au robinets)	Niveau élevé d'entartrage	Couper l'alimentation, vider l'appareil, enlever la gaine de la résistance et enlever le tartre à l'intérieur de la chaudière. Attention à ne pas endommager l'émail de la chaudière et de la gaine de la résistance. Remonter le produit dans sa configuration d'origine. Il est conseillé de remplacer le joint de la bride.
	Erreur de sonde	Contrôler la présence, même intermittente, des erreurs concernant NTC.

[Plus de détails](#) →

Problem	Cause possible	Remède
Fonctionnement réduit de la pompe à chaleur, fonctionnement quasi permanent de la résistance électrique.	Valeur « Time W » trop faible	Configurer un paramètre plus bas de température ou une valeur Time W plus élevée.
	Installation effectuée avec une tension électrique non conforme (trop faible)	Alimenter le produit avec une tension correcte.
	Évaporateur obstrué ou gelé	Vérifier l'état de propreté de l'évaporateur.
	Problèmes sur le circuit de la pompe à chaleur	Vérifier qu'il n'y a aucune erreur qui s'affiche à l'écran.
	8 jours ne sont pas encore passés à compter de : - Première mise en service - Changement du paramètre Time W - Défaut d'alimentation	Attendre 8 jours.
Débit d'eau chaude insuffisant	Fuites ou obstructions dans le circuit hydraulique	Vérifier qu'il n'y a pas de fuites le long du circuit, vérifier que le déflecteur de la canalisation d'eau froide en arrivée ainsi que le tuyau de puisage de l'eau chaude sont intacts.
Fuite d'eau du dispositif de protection contre les surpressions	La présence d'un suintement d'eau du dispositif est tout à fait normale pendant la phase de réchauffement	Pour éviter cet inconvénient, installer un vase d'expansion sur l'installation de départ. Si le suintement se poursuit au cours de la période de chauffage, vérifier l'étalonnage de l'appareil et l'eau de pression du réseau. Attention: Ne jamais boucher le trou d'évacuation du dispositif !
Augmentation des bruits	Obstruction interne	Vérifier les composants mobiles de l'unité, nettoyer le ventilateur et les autres organes qui peuvent générer du bruit.
	Vibration de certains éléments	Vérifier les composants raccordés par des serrages mobiles. S'assurer que les vis sont bien serrées.
Problèmes d'affichage ou extinction de l'afficheur	Panne ou problèmes de connexion électrique entre la carte mère et la carte d'interface	Contrôler l'état de connexion et contrôler le bon fonctionnement des cartes électroniques.
	Défaut d'alimentation	Vérifier la présence d'alimentation.
Mauvaise odeur provenant du produit	Pas de siphon ou siphon vide	Prévoir la présence d'un siphon. Vérifier qu'il contient l'eau nécessaire.
Consommation anormale ou plus excessive que prévu	Perte ou obstruction partielle du circuit réfrigérant	Démarrer le produit en mode pompe à chaleur, utiliser un détecteur de fuites pour le gaz concerné pour s'assurer qu'il n'y a pas de fuites.
	Conditions environnementales ou d'installation défavorables	
	Évaporateur partiellement bouché	Vérifier l'état de propreté de l'évaporateur, des grilles et des canalisations.
	Installation non conforme	
Autre		Contactez le service technique au 021 635 13 23.

14.0 Consignes d'entretien (pour le personnel autorisé)

Symbole	Signification
	Suivre scrupuleusement les avertissements généraux et les normes de sécurité mentionnés au cours des paragraphes précédents et se conformer strictement à ce qui est indiqué.
	Les travaux d'entretien ou de réparation ne doivent être effectués que par du personnel qualifié disposant de l'équipement approprié.
	L'appareil est livré avec 0,15 kg de réfrigérant R290 propane. Cette quantité ne doit pas être dépassée. Le R290 propane est un fluide frigorigène inflammable et inodore. Le remplissage avec ce fluide frigorigène ne doit être effectué que par des professionnels disposant d'une certification spéciale pour la manipulation de tels gaz et utilisant l'équipement adéquat.
	Les réparations du circuit de refroidissement et des pièces associées ne doivent pas être effectuées sur place. De tels travaux ne peuvent être effectués que par des spécialistes et doivent avoir lieu dans un atelier équipé pour l'entretien des appareils contenant des réfrigérants inflammables.

14.1 Vidange de l'appareil

L'appareil doit être vidé s'il n'est pas utilisé pendant une longue période et/ou s'il se trouve dans un local exposé au gel.

- Débrancher définitivement l'appareil du réseau électrique
- Fermer la vanne d'arrêt
- Ouvrir le robinet d'eau chaude (lavabo ou baignoire).
- Décharger la soupape de sécurité à ressort.

14.2 Entretien de routine par l'installateur ou l'utilisateur

- Après un entretien hygiénique (détartrage), le réservoir doit être soigneusement rincé. Recommandation : Tous les 5 ans.
- L'évaporateur doit être nettoyé chaque année afin d'éliminer la poussière et les obstructions. Il doit être nettoyé à l'aide d'une brosse flexible, en veillant à ne pas endommager l'appareil. Si une lamelle est déformée, il faut la redresser à l'aide d'un peigne à lamelles (espacement de 1,6 mm).
- Actionner régulièrement la soupape de sécurité afin de vérifier son bon fonctionnement et son étanchéité.
- Les tubulures d'arrivée et d'évacuation d'air doivent toujours être propres.
- Nettoyer le tuyau d'évacuation des condensats et le siphon.
- N'utiliser que des pièces de rechange d'origine fournies par le fabricant.
- En cas de dysfonctionnement: Avant de faire appel au service après-vente, s'assurer que le dysfonctionnement n'est pas dû à une autre cause.
- Autre cause, par exemple l'absence temporaire d'eau ou d'électricité.

15.0 Élimination

Symbole	Signification
	<p>Le chauffe-eau est fourni avec la quantité de réfrigérant R290 propane égale à 0,15 kg. Le réfrigérant R290 propane est inflammable et inodore. Les travaux de récupération du réfrigérant ne peuvent être effectués que par du personnel qualifié possédant la « licence de technicien frigoriste » appropriée pour la connaissance et la gestion des installations contenant des gaz de type HC tels que le R290 propane, et avec l'équipement approprié.</p> <p>Avant d'effectuer cette opération, le technicien doit impérativement s'être familiarisé avec l'appareil et tous les détails. Il est recommandé de récupérer tous les fluides frigorigènes en toute sécurité. Avant d'effectuer cette opération, un échantillon d'huile et de fluide frigorigène doit être prélevé si une analyse est nécessaire avant la réutilisation du fluide frigorigène récupéré. Il est important de disposer d'une alimentation électrique avant de commencer les travaux.</p>

15.1 Solution d'élimination

La fondation SENS eRecycling a développé, en collaboration avec Gebäude Klima Schweiz (GKS) et le Groupement professionnel suisse pour les pompes à chaleur (GSP), une solution de récupération durable pour les pompes à chaleur et les chauffe-eau à pompe à chaleur. Le financement est assuré par une contribution anticipée de recyclage (CAR), prélevée directement à l'achat des appareils. Cette solution sectorielle permet une élimination professionnelle, contrôlée et respectueuse de l'environnement.

Quand vient le moment de l'élimination: Les pompes à chaleur peuvent être remises gratuitement à l'un des plus de 750 points de collecte SENS ou être annoncées via le portail en ligne SENS eRecycling pour être récupérées par l'entreprise d'installation (voir le lien approprié ou le code QR).

Lien	Code QR
https://www.erecycling.ch/fr/entsorgungspartner/sammelstellen.html	

16.0 Variantes d'implantation

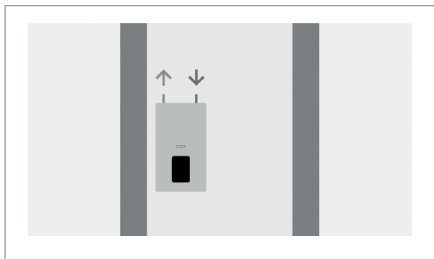
**Utilisation de chaleur résiduelle**

Le chauffe-eau pompe à chaleur utilise l'air ambiant du local d'installation. Les rejets thermiques présents dans le local sont utilisés de façon optimale, ce qui contribue à augmenter l'efficacité de l'appareil. Le local d'installation doit avoir un volume minimum de 20 m³.

Avantage : Augmentation possible de l'efficacité, idéal pour le séchage du linge, utilisation de la chaleur résiduelle existante.

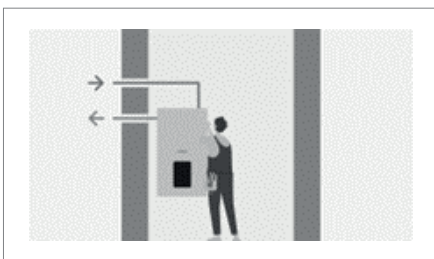
**Utilisation de l'air extérieur**

Le chauffe-eau pompe à chaleur aspire l'air extérieur pour s'en alimenter, puis le rejette à nouveau vers l'extérieur. La capacité de fonctionnement de la pompe à chaleur est garantie avec une température extérieure de jusqu'à -10 °C.

Avantage : Pas de refroidissement du local où se trouve l'installation, pas de dimensionnement minimum requis pour le lieu d'installation.

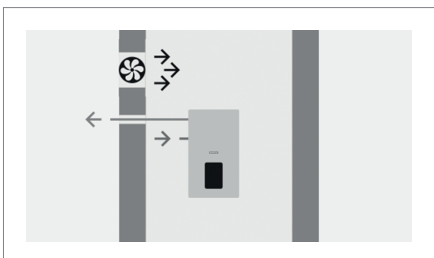
**Utilisation de l'air du local**

Le chauffe-eau pompe à chaleur emploie l'air ambiant intérieur pour s'en alimenter, puis le rejette vers l'extérieur. Dans cette configuration, il est nécessaire d'amener de l'air depuis un local annexe ou depuis l'extérieur pour éviter de créer une sous-pression dans le local d'installation.

Avantage : Refroidissement modéré du local, pas de dimensionnement minimum requis pour le lieu d'installation.

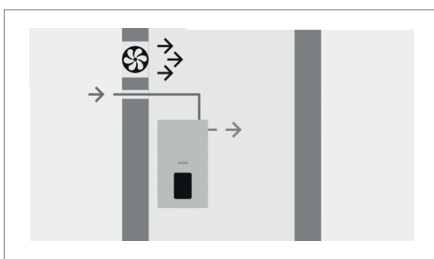
**Utilisation de l'air extérieur pour la climatisation des locaux**

Le chauffe-eau pompe à chaleur utilise l'air extérieur et l'évacue dans la pièce où elle est installée. Le refroidissement de l'air ambiant par l'appareil sert de refroidissement et de déshumidification souhaités. Le fonctionnement de la pompe à chaleur est garanti jusqu'à une température extérieure de -10 °C.

Avantage : Refroidissement et déshumidification ciblés, pas de taille minimale de la pièce. nécessaire. Ouverture nécessaire pour éviter la surpression dans la pièce.

Domotec SA

Route de la Z. I. du Verney 4

1070 Puidoux

021 635 13 23

puidoux@domotec.ch

www.domotec.ch

Pikett 0800 87 87 86

domotec